

Auszüge von Katalogen unserer Hersteller

Mit freundlicher Empfehlung, Ihre

IGS-Industrielle
Gefahrenmeldesysteme GmbH
Hördenstraße 2
D - 58135 Hagen

+49 (0)2331 9787 0

<http://www.igs-hagen.de>
info@igs-hagen.de

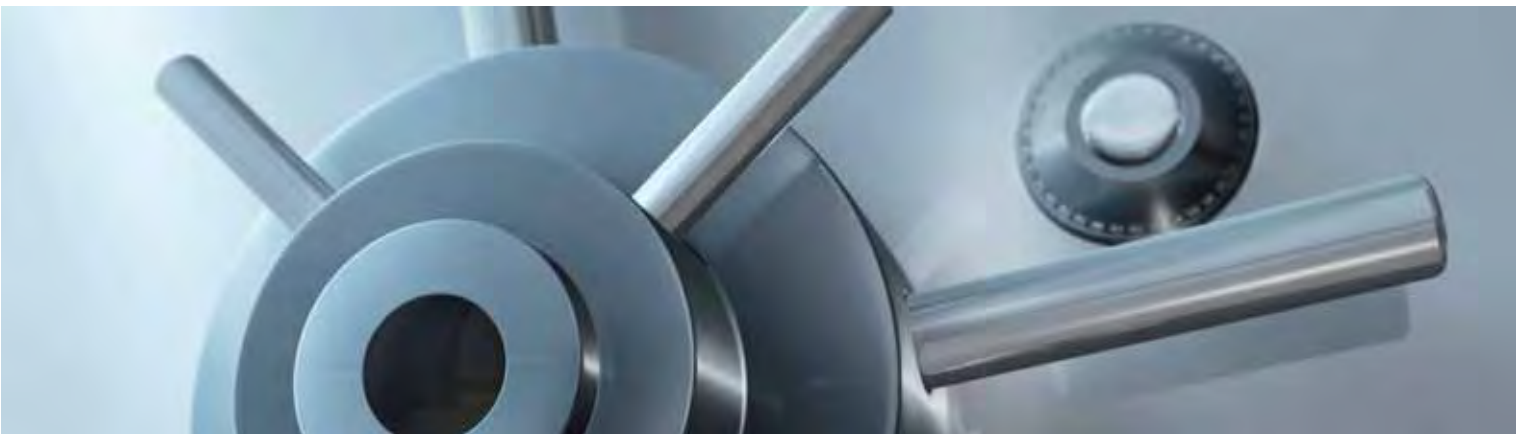

Alarmkontakte

IDENTLOC

Magnetkontakte

Mechanische Kontakte

Glasbruchmelder

Körperschallmelder

Sondermelder

Leistungsmerkmale

- VdS-Anerkennung
- Induktives Übertragungssystem = Keine Leitung zwischen dem feststehenden und dem beweglichen Teil erforderlich
- Sensoren als Aufbauversion oder für den verdeckten Einbau (slimline)
- für Mehrfachverriegelungen einsetzbar
- Bis zu 4 IDENTLOC Sensoren anschließbar
- Zusätzlich 1 Differentialmeldergruppe mit Löschkfunktion
- Manipulationssicher
- In Verbindung mit der Sendeeinheit kann jeder Codeträger aus der IDENT-KEY-Produktreihe verwendet werden, dadurch ergeben sich vielseitige Anwendungsmöglichkeiten
- Geringer Montageaufwand

Typische Einsatzmöglichkeiten:

- Öffnungsüberwachung von Fenstern und Türen
- Verschlussüberwachung von Fenster- und Türgriffen
- Überwachung auf Glasbruch von Fenstern und Türen durch passive Glasbruchsensoren oder Alarmglasadapter
- Anwesenheitsüberwachung von Gegenständen (z. B. wertvolle Kunstgegenstände)

Das IDENTLOC System dient der Außenhautüberwachung von Gebäuden und/oder der Anwesenheitsüberwachung von Gegenständen.

Die Übertragung von Energie und Daten zwischen dem feststehenden Teil (Sendeeinheit) und dem beweglichen Teil (Sensor) erfolgt induktiv. In jedem Sensor befindet sich ein individueller Codeträger. Die Auswerteeinheit (AWE) speichert diese Codes bei der Inbetriebnahme (Lernmodus) in einem nichtflüchtigen Speicher.

Im Normalbetrieb überprüft die AWE diese Codes permanent auf Vorhandensein und Richtigkeit. Ist ein Code nicht vorhanden oder falsch, wird eine Meldung an die Zentrale abgesetzt.

Technische Daten

Betriebsnennspannung	12 V DC
Betriebsspannungsbereich	10 V bis 15 V DC
Schutzart nach DIN 40050	Auswerteeinheit IP 40; Sensoren IP 67
Umweltklasse gemäß VdS	Auswerteeinheit II; Sensoren III
Betriebstemperaturbereich	Auswerteeinheit -5 °C bis 45 °C; Sensoren -25 °C bis +60 °C
Lagerungstemperaturbereich	-25 °C bis +70 °C
Farbe	grauweiß, ähnlich RAL 9002

 Im Normalbetrieb kann nur die Summen-LED leuchten (nach Auslösung). Sämtliche Kabel dürfen gekürzt, aber nicht verlängert werden. Schutzart gilt nur bei ordnungsgemäß durchgeführtem Feuchteschutz bei den Sensoren.

IDENTLOC

032210



IDENTLOC Auswerteeinheit, konventionell



 **-Anerkennung G199014 (EMT), Klasse C**

 **-Zulassung W 070427/25 E**

Konventionelle Anschlusstechnik.

Technische Daten

Stromaufnahme bei 12 V DC	max 9 mA
Auswerteeinheit	pro Sensor 5,5 mA; pro LED 3 mA
Kontaktbelastbarkeit	Relaiskontakt (1 x Wechsler) 15 V/0,2 A; Sabotagekontakt (Deckelkontakt) 15 V/0,2 A
Sensoranschlüsse	4 (IDENTLOC-Sendeeinheit); 1 (Differentialmeldergruppe)
Abmessungen (B x H x T)	118 x 118 x 31 mm
Farbe	grauweiß, ähnlich RAL 9002

Leistungsmerkmale

- Übertragungs- und Steuerfunktion:
 - Unschärf-Eingang
 - Löschkfunktion: Löscheingang
 - Erstmeldererkennung vorhanden
 - Alarm: potentialfreier Relaiskontakt
 - Sabotage: direkter Deckelkontakt

 032210.17 Artikel wie 032210 in Farbe verkehrsweiß (RAL 9016). Verfügbarkeit auf Anfrage.

032211.10



IDENTLOC Auswerteeinheit, BUS-2 / BUS-1



VdS -Anerkennung G199018 (EMT), Klasse C

BUS-1 Anschlusstechnik per DIP-Schalter wählbar.

Am BUS-2 Betrieb IDENTLOC oder als 5-Eingangsmodul.

Durch erweiterten Lernmodus sind fehlerhafte Installationen der Sensoren bereits bei der Montage erkennbar, auch ohne EMZ.

Leistungsmerkmale

- Betrieb am BUS-2 als IDENTLOC:
 - Unterdrückung der Glasbruchsensor-Funktion möglich
 - Lernmode von der Zentrale aus durchführbar
 - Firmware-update der AWE über BUS-2
- Betrieb am BUS-2 als 5-Eingangsmodul (Kompatibilitätsmodus)
- Betrieb am BUS-1 als Logikmelder (1-Adressenmode oder 5-Adressenmode)
- Übertragungs- und Steuerfunktionen:
 - Unscharf
 - LösCHFunktion
 - Alarm
 - Sabotage
- Erweiterter Lern- und Inbetriebnahmemodus

Technische Daten

Stromaufnahme bei 12 V DC	max 12 mA
Auswerteeinheit	pro Sensor 3 mA; pro LED 1,3 mA
Kontaktbelastbarkeit	Relaiskontakt (1 x Wechsler) 15 V/0,2 A; Sabotagekontakt (Deckelkontakt) 15 V/0,2 A
Sensoranschlüsse	4 (IDENTLOC-Sendeeinheit); 1 (Differentialmeldergruppe)
Abmessungen (B x H x T)	118 x 118 x 31 mm
Farbe	grauweiß, ähnlich RAL 9002

i 032211.17 Artikel wie 032211.10 in Farbe verkehrsweiß (RAL 9016).
Verfügbarkeit auf Anfrage.

Zubehör:

032215 IDENTLOC uP-Einbausatz für AWE

Sendeeinheit

032220



IDENTLOC Sendeeinheit



VdS -Anerkennung in Verbindung mit IDENTLOC Sensoren

Sende- und Übertragungsteil, am feststehenden Teil montiert.

(Wird für jeden IDENTLOC Sensor benötigt)

Technische Daten

Reichweite	Übertragung Sendeeinheit - Sensor max. 10 mm
Kabellänge	6 m
Abmessungen (B x H x T)	61 x 9 x 9 mm

i Die angegebene Reichweite bezieht sich auf einen Montageuntergrund aus Holz oder Kunststoff. Bei Metall als Untergrund müssen Sendeeinheit und Sensorteil auf Distanz montiert werden. Ein Einbau in Aluminium ist nicht möglich.

032220.17 Artikel wie 032220 in Farbe verkehrsweiß (RAL 9016).
Verfügbarkeit auf Anfrage.

Zubehör:

Passt zu:

- 032221.10 IDENTLOC Öffnungssensor
- 032222.10 IDENTLOC Öffnungssensor, mit Kabel
- 032230.10 IDENTLOC Glasbruchsensor
- 032223 IDENTLOC Alarmglassensor

Sensor

032221.10

**IDENTLOC Öffnungssensor****VdS** -Anerkennung G199015 (EMT), Klasse C**VSÖ** -Zulassung W 070427/23 E

Anwesenheits- oder Öffnungsüberwachung.

Technische Daten

Abmessungen (B x H x T) 61 x 9 x 9 mm

i 032221.17 Artikel wie 032221.10 in Farbe verkehrsweiß (RAL 9016).
Verfügbarkeit auf Anfrage.

032222.10

**IDENTLOC Öffnungssensor, mit Kabel****VdS** -Anerkennung G199015 (EMT), Klasse C**VSÖ** -Zulassung W 070427/23 E

Wie 032221.10, jedoch zusätzlich mit Kabel für die Fenstergriff-Verschlussüberwachung.

Technische DatenKabellänge 2,50 m
Abmessungen (B x H x T) 61 x 9 x 9 mm

i 032222.17 Artikel wie 032222.10 in Farbe verkehrsweiß (RAL 9016).
Verfügbarkeit auf Anfrage.

032230.10

**IDENTLOC Glasbruchsensor****VdS** -Anerkennung G199509 (EMT), Klasse B

Öffnungsüberwachung und Überwachung auf Glasbruch. Geeignet für Fenster oder Türen mit Glaseinsatz.

Technische DatenDetektionsradius 2 m
Kabellänge 25 cm
Abmessungen (B x H x T) 61 x 9 x 9 mm

i 032230.17 Artikel wie 032230.10 in Farbe verkehrsweiß (RAL 9016).
Verfügbarkeit auf Anfrage.

032223

**IDENTLOC-Alarmglassensor mit vierpoliger Buchse****NEU****VdS** -Anerkennung G199016 (EMT), Klasse C

Öffnungsüberwachung und Überwachung auf Glasbruch. Geeignet für Fenster oder Türen mit Alarmglaseinsatz (Drahteinlage oder Alarmspinne).

Technische DatenKabellänge 25 cm
Abmessungen (B x H x T) 61 x 9 x 9 mm

i 032223.17 Artikel wie 032223 in Farbe verkehrsweiß (RAL 9016).
Verfügbarkeit auf Anfrage.

IDENTLOC Sensoren slimline

Leistungsmerkmale

- Einsetzbar bei fast allen Verschlüssen mit Mehrfachverriegelung
- Kein Austausch von Originalbeschlägen erforderlich
- Der Sensor kann bereits beim Fenster- bzw. Türhersteller oder auch problemlos nachträglich eingebaut werden
- Schutzart IP 67

Die kompakte und flache Bauform der slimline-Familie ermöglicht den verdeckten Einbau der Sensoren in den Spalt zwischen Rahmen und Fensterflügel bzw. Türblatt.

(Falls der Spalt nicht ausreichend breit ist, können Sendeeinheit und Sensor eingelassen werden).

Für die Öffnungs- und Verschlussüberwachung von Fenstern oder Türen mit Mehrfachverriegelung bei verdeckter Schubstange, steht ein spezieller Verschlussensor zur Verfügung. Der Sensor wird an der Schubstange des Verschlusses befestigt. Eine Übertragung zwischen Sendeeinheit und Sensor ist nur möglich, wenn das Fenster bzw. die Tür geschlossen und der Griff verriegelt ist.

 Der Betrieb in Metallprofilen ist möglich (z. B. Alu-Rahmen).

slimline Sensorfamilie:
Sendeeinheit und Sensoren

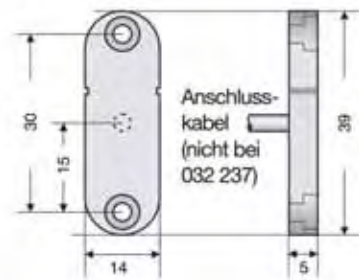

Montagebeispiel

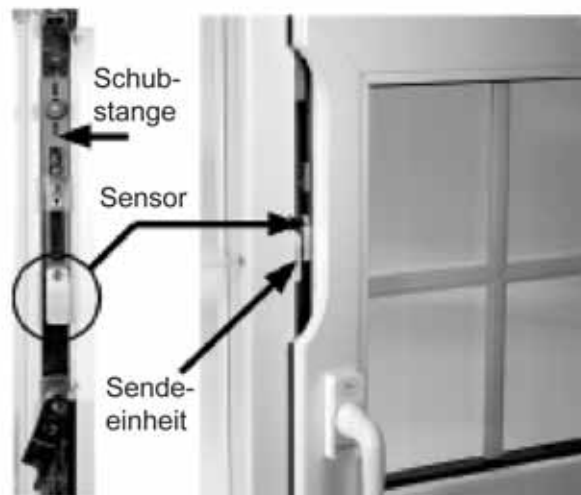
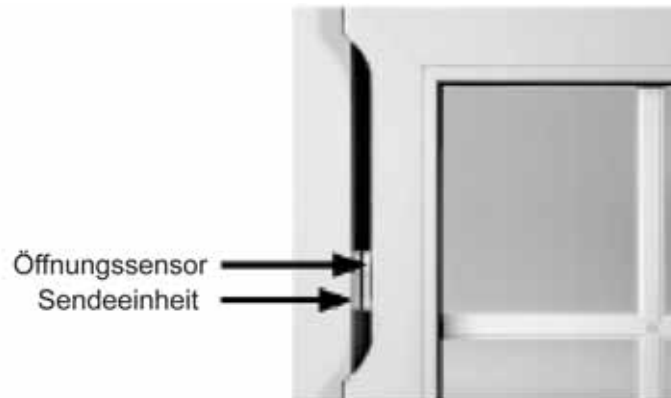

Montagebeispiel

032235

**IDENTLOC Sendeeinheit, slimline****VdS** -Anerkennung wie jeweiliger Sensor

Sende- und Übertragungseinheit, am feststehenden Teil montiert.
(Wird für jeden Slimline-Sensor als Gegenstück benötigt).

Technische Daten

Reichweite	Übertragung Sendeeinheit - Sensor max. 10 mm
Übertragungsdistanz	2 bis 5 mm
Kabellänge	6 m
Abmessungen (B x H x T)	39 x 14 x 5 mm

032235.17 Artikel wie 032235 in Farbe verkehrsweiß (RAL 9016).
Verfügbarkeit auf Anfrage.

032236

**IDENTLOC Verschlusssensor, slimline****VdS** -Anerkennung **G101073 (EMT), Klasse C****VSÖ** -Zulassung **W 070427/22 E**

Öffnungs- und Verschlussüberwachung für Fenster oder Türen mit Mehrfachverriegelung bei verdeckter Schubstange.

Technische Daten

Übertragungsdistanz	2 bis 5 mm
---------------------	------------

032236.17 Artikel wie 032236 in Farbe verkehrsweiß (RAL 9016).
Verfügbarkeit auf Anfrage.

032237

**IDENTLOC Öffnungssensor, slimline****VdS** -Anerkennung **G101074 (EMT), Klasse C****VSÖ** -Zulassung **W 070427/20 E**

Anwesenheits- oder Öffnungsüberwachung. Öffnungs- und Verschlussüberwachung für Fenster oder Türen mit Mehrfachverriegelung bei offenliegender Schubstange.

Technische Daten

Reichweite	Übertragung Sendeeinheit - Sensor min. 10 mm
Übertragungsdistanz	2 bis 5 mm
Kabellänge	6 m
Abmessungen (L x B x H)	39 x 14 x 5 mm

032237.17 Artikel wie 032237 in Farbe verkehrsweiß (RAL 9016).
Verfügbarkeit auf Anfrage.

032238

**IDENTLOC Glasbruchsensor, slimline****VdS** -Anerkennung **G101519 (EMT), Klasse B****VSÖ** -Zulassung **GS-H 070427/19 E**

Öffnungsüberwachung und Überwachung auf Glasbruch. Geeignet für Fenster oder Türen mit Glaseinsatz.

Technische Daten

Detektionsradius	2 m
Übertragungsdistanz	2 bis 5 mm
Kabellänge	25 cm
Abmessungen (B x H x T)	39 x 14 x 5 mm

032238.17 Artikel wie 032238 in Farbe verkehrsweiß (RAL 9016).
Verfügbarkeit auf Anfrage.

032242

**IDENTLOC Alarmglassensor, slimline mit Buchse****NEU****VdS -Anerkennung G101075 (EMT), Klasse C**

Öffnungsüberwachung und Überwachung auf Glasbruch. Geeignet für Fenster oder Türen mit Alarmglaseinsatz (Drahteinlage oder Alarmspinne).

**Technische Daten**

Übertragungsdistanz	2 bis 10 mm
Kabellänge	25 cm
Abmessungen (B x H x T)	61 x 9 x 9 mm

Kabel ist nicht angelötet und der Sensor nicht vergossen.

032242.17 Artikel wie 032242 in Farbe verkehrsweiß (RAL 9016).
Verfügbarkeit auf Anfrage.

Zubehör

032215

**IDENTLOC uP-Einbausatz**

Für IDENTLOC Auswerteeinheiten, bestehend aus Einputzgehäuse und Deckel. Mit dem uP-Einbausatz haben Sie eine einfache Möglichkeit, die IDENTLOC Auswerteeinheiten unter Putz anzubringen. Die LED "Summenanzeige" ist durch eine kleine Bohrung im Deckel von außen sichtbar.

032215.17 Artikel wie 032215 in Farbe verkehrsweiß (RAL 9016).
Verfügbarkeit auf Anfrage.

032232

**IDENTLOC Kabel zur Fenstergriff-Verschlußüberwachung**

Für Art.-Nr. 032230.10.

Durch den Anschluss dieses Kabels an die Übertragungseinheit wird die Möglichkeit geschaffen, entsprechend ausgerüstete Fenster-/Türgriffe o.ä. auf Verschluss zu überwachen.

Zubehör:

032267	Glas-Metall-Klebeset, Loctite 317, Klebstoff 24 ml, Aktivator 150 ml
032268	Klebelehre zum Justieren und Ankleben von Glasbruchsensoren
032256.01	Sensorprüfgerät für passive Glasbruchsensoren
032266	Kontaktspray zur Verbesserung der akustischen Kopplung zwischen Sensorprüfgerät und Scheibe
030810.16	Aufbausockel zum Höhenausgleich, VPE = 12 Stück in verschiedenen Höhen für IDENTLOC Sensoren
030110	Aufbausockel für slimline-Sensoren, VPE = 12 Stück

Projektierungsbeispiele

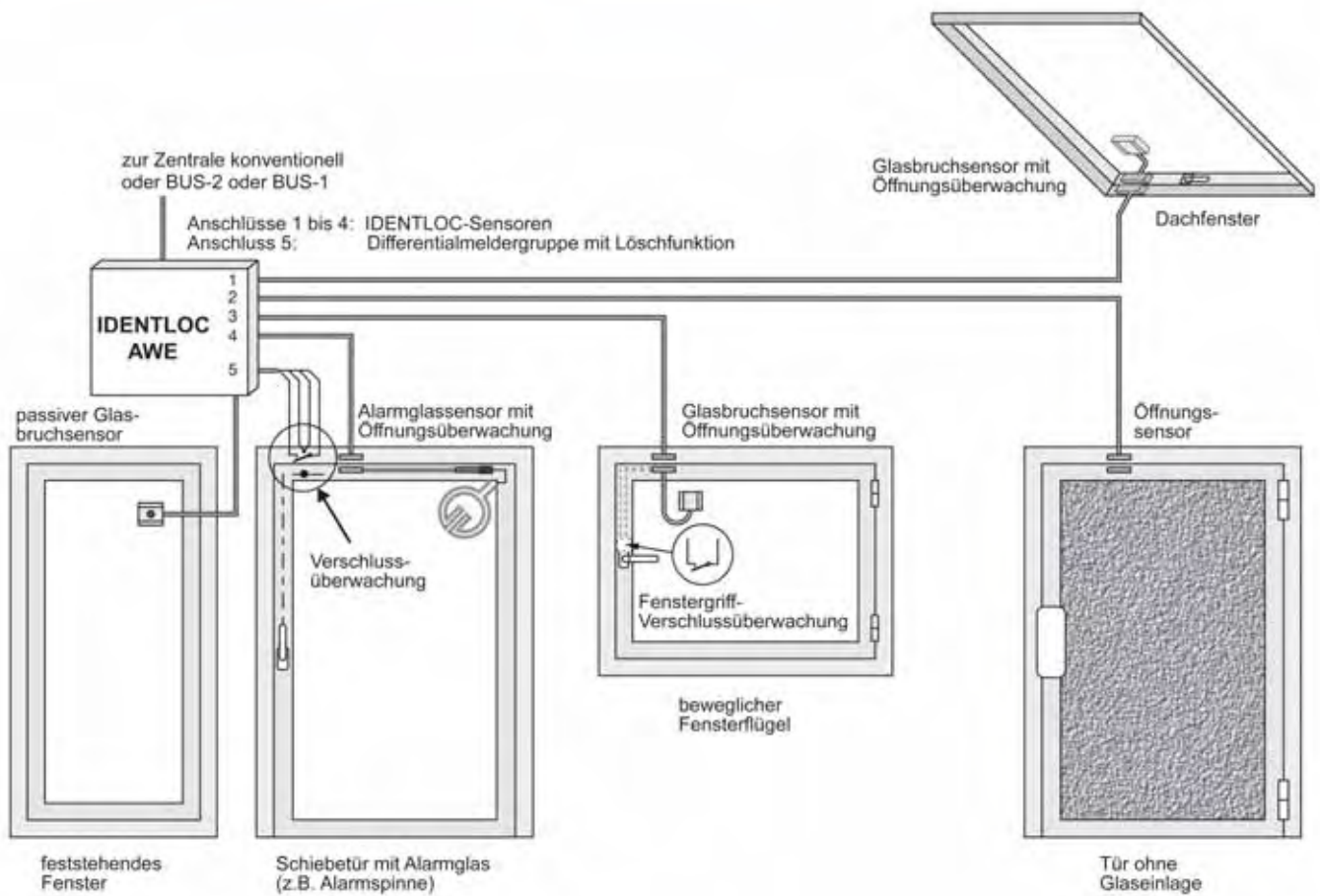
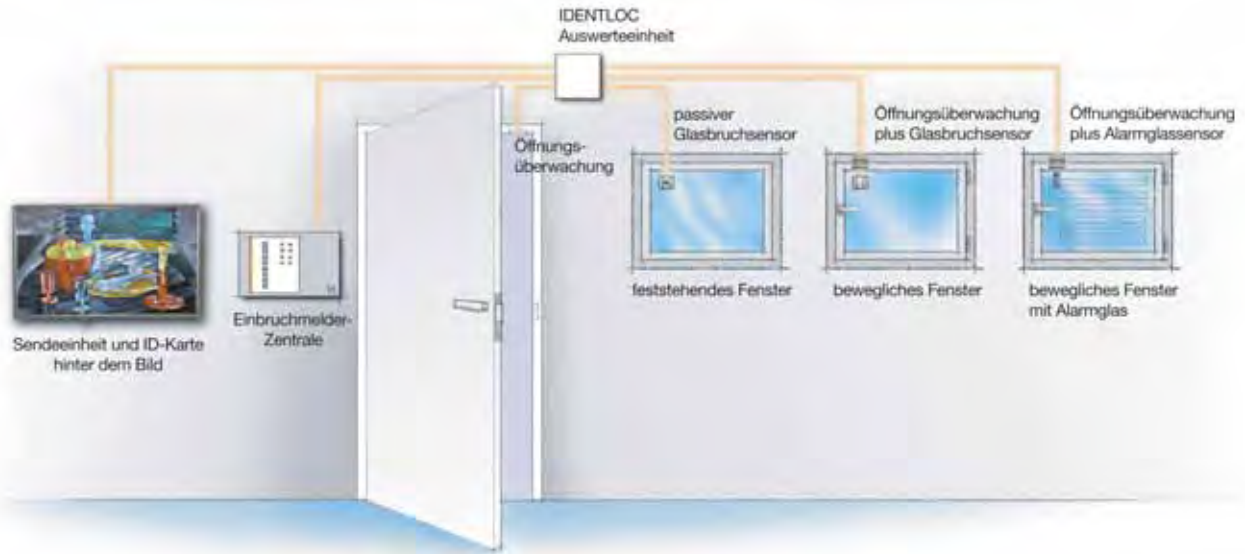

Der Magnetkontakt besteht aus dem Reedkontakt und dem Permanentmagneten. Der Reedkontakt setzt sich wiederum aus dem Kunststoffgehäuse mit eingebautem Reedschalter und dem Anschlusskabel zusammen. Der Reedschalter selbst ist in einem staub- und wasserdichten Glasröhrchen eingelassen und wird von außen durch den Permanentmagneten bzw. dessen Magnetfeld betätigt.

Ausführungsarten:

Uni-Reedkontakt: Im Kunststoffgehäuse, geeignet für Einbau-Montage in Holzfenstern und Holztüren. Mit Aufbaugehäuse (Option) und Distanzplatten (Option) auch für Montage auf Metalltüren einsetzbar. Schaltabstand ca. 10 mm.

Einlassreedkontakt: Im Kunststoffgehäuse, geeignet für uP-Montage in Holztüren und Holzfenstern. Schaltabstand ca. 10 mm.

Flachreedkontakt: Im Kunststoffgehäuse, geeignet für aP-Montage an Türen und Fenstern aus Alu- bzw. Holzprofil. Schaltabstand ca. 10 mm.

Blockreedkontakt: Im Kunststoffgehäuse, schwere Ausführung geeignet für aP-Montage an Türen, Rolltoren und Fenstern für extreme Einsätze mit großem Schaltabstand. Bei entsprechender Unterlegung durch Aufbausockel auch auf Metalltüren einsetzbar. Montage in Holztüren und Holzfenstern. Schaltabstand ca. 20 mm.

Rundreedkontakt: Im Kunststoffgehäuse, geeignet für Einbau-Montage in Holzfenstern und Holztüren. Mit Aufbaugehäuse (Option) und Distanzplatten (Option) bzw. Stahleinbauset (Option) auch für Montage auf Metalltüren einsetzbar. Schaltabstand ca. 5 mm.

Anschlussvarianten:

Reedkontakt "N" ohne Überbrückungsschutz mit 2-Draht-Anschluss. Kontakte können in jede Ruhestrom-Meldergruppe eingeschleift werden.

Reedkontakt "Z" mit Überbrückungsschutz mit 4-Draht-Anschluss. Sie haben 4 gleichfarbige, nicht zu unterscheidende Anschlussdrähte, die in "Z"-Verdrahtung (nach VdS) in eine Ruhestrom-Meldergruppe mit Endwiderstand in Differentialschaltung zu verschalten sind. Durch die "Z"-Verdrahtung wird das Überbrücken der Drähte gemeldet. Kennzeichnung "Z" ersichtlich an blauer Punktmarkierung.

Alle Reedkontakt-Anschlusskabel sind für Schneidklemmtechnik geeignet.

Technische Daten

Kontaktbelastbarkeit
Umweltklasse gemäß VdS
Abmessungen (B x H x T)

min 1,5 V DC/1,5 mA; max. 30 V DC/100 mA
III
Einlassreedkontakt Kl. A/B 60 x 9 x 9 mm
Einlassreedkontakt Kl. C
Flachreedkontakt 60 x 11 x 9 mm
Blockreedkontakt 65 x 13 x 14 mm
Rundreedkontakt mit Flansch 10 x 30 mm
Rundreedkontakt ohne Flansch 8,3 x 30 mm
Uni-Reedkontakt 8 x 25 mm

Abmessungen (Ø x T)



VdS-Anerkennung Klasse A

030000.16



Einlassreedkontakt „N“

**VdS** -Anerkennung G193703 (EMT), Klasse A; **VSÖ** -Zulassung P 070427/57 E**Technische Daten**

Anschluss	2-adrig
Kabellänge	6 m
Farbe	reinweiß, ähnlich RAL 9010

030000.17 Artikel wie 030000.16 in Farbe verkehrsweiß (RAL 9016).
Verfügbarkeit auf Anfrage.

Magnet.

030001.16



Flachreedkontakt „N“; weiß, 6 m

**VdS** -Anerkennung G193704 (EMT), Klasse A; **VSÖ** -Zulassung P 070427/56 E

Mit Kreuzlochbefestigung.

Technische Daten

Anschluss	2-adrig
Kabellänge	6 m
Farbe	reinweiß, ähnlich RAL 9010

030001.17 Artikel wie 030001.16 in Farbe verkehrsweiß (RAL 9016).
Verfügbarkeit auf Anfrage.

030002.16



Blockreedkontakt „N“; weiß, 6 m

**VdS** -Anerkennung G193705 (EMT), Klasse A; **VSÖ** -Zulassung P 070427/55 E**Technische Daten**

Anschluss	2-adrig
Kabellänge	6 m
Farbe	reinweiß, ähnlich RAL 9010

030002.17 Artikel wie 030002.16 in Farbe verkehrsweiß (RAL 9016).
Verfügbarkeit auf Anfrage.

030010.16



Rundreedkontakt „N“; weiß, 6 m

**VdS** -Anerkennung G193706 (EMT), Klasse A

Mit Flansch.

Technische Daten

Anschluss	2-adrig
Kabellänge	6 m
Farbe	reinweiß, ähnlich RAL 9010

030010.17 Artikel wie 030010.16 in Farbe verkehrsweiß (RAL 9016).
Verfügbarkeit auf Anfrage.

082001.16



Uni-Reedkontakt „N“; weiß, 6 m

**VdS** -Anerkennung G196719 (EMT), Klasse A**Technische Daten**

Anschluss	2-adrig
Kabellänge	6 m
Farbe	reinweiß, ähnlich RAL 9010

082001.17 Artikel wie 082001.16 in Farbe verkehrsweiß (RAL 9016).
Verfügbarkeit auf Anfrage.

VdS Anerkennung Klasse B

030200.16  Einlassreedkontakt „Z“, weiß, 6 m -Anerkennung G191551 (EMT), Klasse B;  -Zulassung G 031210/65 E**Technische Daten**

Anschluss	4-adrig
Kabellänge	6 m
Farbe	reinweiß, ähnlich RAL 9010

 030200.17 Artikel wie 030200.16 in Farbe verkehrsweiß (RAL 9016).
Verfügbarkeit auf Anfrage.030241.16  Einlassreedkontakt „Z“, braun, 6 m -Anerkennung G191551 (EMT), Klasse B;  -Zulassung G 031210/65 E**Technische Daten**

Anschluss	4-adrig
Kabellänge	6 m
Farbe	braun, ähnlich RAL 8017

030201.16  Flachreedkontakt „Z“, weiß, 6m -Anerkennung G191552 (EMT), Klasse B;  -Zulassung G 031210/66 E

Mit Kreuzlochbefestigung.

**Technische Daten**

Anschluss	4-adrig
Kabellänge	6 m
Farbe	reinweiß, ähnlich RAL 9010

 030201.17 Artikel wie 030201.16 in Farbe verkehrsweiß (RAL 9016).
Verfügbarkeit auf Anfrage.030243.16  Flachreedkontakt „Z“, braun, 6 m -Anerkennung G191552 (EMT), Klasse B;  -Zulassung G 031210/66 E

Mit Kreuzlochbefestigung.

**Technische Daten**

Anschluss	4-adrig
Kabellänge	6 m
Farbe	braun, ähnlich RAL 8017

030202.16  Blockreedkontakt „Z“, weiß, 6 m -Anerkennung G191554 (EMT), Klasse B;  -Zulassung G 031210/67 E**Technische Daten**

Anschluss	4-adrig
Kabellänge	6 m
Farbe	reinweiß, ähnlich RAL 9010

 030202.17 Artikel wie 030202.16 in Farbe verkehrsweiß (RAL 9016).
Verfügbarkeit auf Anfrage.

030245.16

**Blockreedkontakt „Z“; braun, 6 m****VdS** -Anerkennung G191554 (EMT), Klasse B; **VSO** -Zulassung G 031210/67 E**Technische Daten**

Anschluss	4-adrig
Kabellänge	6 m
Farbe	braun, ähnlich RAL 8017

030211.16

**Rundreedkontakt „Z“, weiß, 6 m****VdS** -Anerkennung G 191553 (EMT), Klasse B**Technische Daten**

Anschluss	4-adrig
Kabellänge	6 m
Farbe	reinweiß, ähnlich RAL 9010

Für den Metalleinbau ist 030296 erforderlich.

030211.17 Artikel wie 030211.16 in Farbe verkehrsweiß (RAL 9016).
Verfügbarkeit auf Anfrage.

Magnet.

030249.16

**Rundreedkontakt „Z“, braun, 6 m****VdS** -Anerkennung G 191553 (EMT), Klasse B**Technische Daten**

Anschluss	4-adrig
Kabellänge	6 m
Farbe	braun, ähnlich RAL 8017

Für den Metalleinbau ist 030296 erforderlich.

Magnet.

082003.16

**Uni-Rundreedkontakt „Z“, weiß, 6 m****VdS** -Anerkennung G 196637 (EMT), Klasse B**Technische Daten**

Anschluss	4-adrig
Kabellänge	6 m
Farbe	reinweiß (ähnlich RAL 9010)

Aufbau mit 082402.16.

082003.17 Artikel wie 082003.16 in Farbe verkehrsweiß (RAL 9016).
Verfügbarkeit auf Anfrage.

Magnet.

082004



Uni-Reedkontakt-Set „Z“, weiß, 4 m

**VdS** -Anerkennung G196637 (EMT), Klasse B**Technische Daten**

Anschluss	4-adrig
Kabellänge	4 m
Farbe	grauweiß, ähnlich RAL 9002

082004.17 Artikel wie 082004 in Farbe verkehrsweiß (RAL 9016).
Verfügbarkeit auf Anfrage.

Uni-Reedkontakt 082003; 2 Aufbaugehäuse; 2 Distanzplatten.

082013.16



Uni-Reedkontakt „Z“, braun, 6 m

**VdS** -Anerkennung G 196637 (EMT), Klasse B**Technische Daten**

Anschluss	4-adrig
Kabellänge	6 m
Farbe	braun (ähnlich RAL 9010)

Aufbau mit 082412.

Magnet.

030210.16



Rundreedkontakt „Z“, weiß, 6 m

**VdS** -Anerkennung G191579 (EMT), Klasse B

Mit Flansch.

Technische Daten

Anschluss	4-adrig
Kabellänge	6 m
Farbe	reinweiß, ähnlich RAL 9010

030210.17 Artikel wie 030210.16 in Farbe verkehrsweiß (RAL 9016).
Verfügbarkeit auf Anfrage.

030247.16



Rundreedkontakt „Z“, braun, 6 m

**VdS** -Anerkennung G191579 (EMT), Klasse B

Mit Flansch.

Technische Daten

Anschluss	4-adrig
Kabellänge	6 m
Farbe	braun, ähnlich RAL 8017

030100.16



Uni-Reedkontakt slimline „Z“; weiß, 6 m



VdS -Anerkennung G101528 (EMT), Klasse B;

VSÖ -Zulassung GS-H 070427/54 E

Technische Daten

Schaltabstand max. 10 mm

i 030100.17 Artikel wie 030100.16 in Farbe verkehrsweiß (RAL 9016).
Verfügbarkeit auf Anfrage.

Montagebeispiel

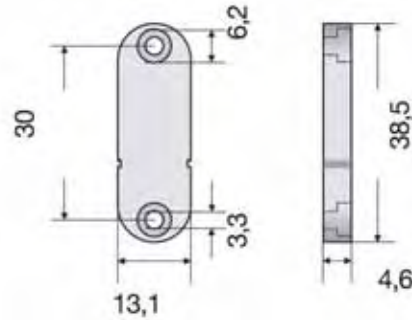

Magnet
Kontakt



Montagebeispiel

032245



Verschlussensor mit Magnetkontakt



VdS -Anerkennung G104043 (EMT), Klasse C (Verschluss-Überwachung)
G104509 (EMT), Klasse B (Öffnungs-Überwachung)

Öffnungs- und Verschlussüberwachung für Fenster oder Türen mit Mehrfachverriegelung bei verdeckter Schubstange.

Stehen sich die beiden Sensorteile gegenüber, fließen die Feldlinien der Magneteinheit durch die Kontakteinheit. Der Reedkontakt wird dadurch geschlossen. Dies ist nur der Fall, solange das Fenster / die Tür geschlossen und verriegelt ist.

Wird die Magneteinheit vom Verschlussbolzen über die Adapterschiene beim Entriegeln von der Kontakteinheit entfernt, öffnet der Kontakt. Über das eingegossene 6 m lange Kabel erfolgt der Anschluss in "Z"-Verdrahtung entweder direkt an eine Zentrale oder an eine Auswerteeinheit (je nach Anwendung).

Technische Daten

Schaltabstand	max. 10 mm, seitlicher Versatz max. 3 mm
Schutzart	IP 67 (nach DIN 40050/EN 60529)
Umweltklasse gemäß VdS	III
Betriebstemperaturbereich	-25 °C bis +60 °C
Anschlusskabel	4 x 0,14 mm ²
Anschlusskabellänge	6 m

032245.17 Artikel wie 032245 in Farbe verkehrsweiß (RAL 9016). Verfügbarkeit auf Anfrage.

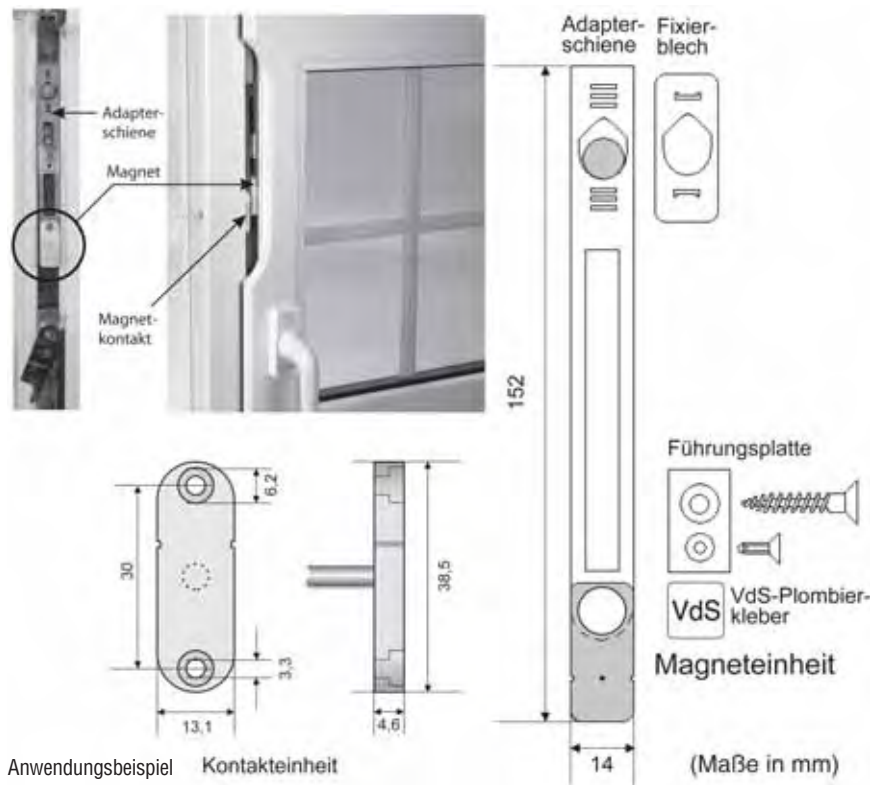

Anwendungsbeispiel Kontakteinheit

Zubehör:

030110.16 Aufbausockel für Slimline-Sensoren

030110.16



Aufbausockel für slimline Sensoren



030110.17 Artikel wie 030110.16 in Farbe verkehrsweiß (RAL 9016). Verfügbarkeit auf Anfrage.

12 Stück

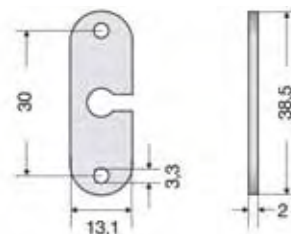

Abmessungen in mm

VdS-Anerkennung Klasse C

030270.16



Einlassreedkontakt „Z“, weiß, 6 m

**VdS** -Anerkennung G191013 (EMT), Klasse C**VSÖ** -Zulassung W 070427/52**Technische Daten**

Anschluss	4-adrig
Kabellänge	6 m
Farbe	reinweiß, ähnlich RAL 9010

030270.17 Artikel wie 030270.16 in Farbe verkehrsweiß (RAL 9016).
Verfügbarkeit auf Anfrage.

Magnet.

030271.16



Einlassreedkontakt „Z“, braun, 6 m

**VdS** -Anerkennung G191013 (EMT), Klasse C**VSÖ** -Zulassung W 070427/52**Technische Daten**

Anschluss	4-adrig
Kabellänge	6 m
Farbe	braun, ähnlich RAL 8017

Magnet.

030260.16



Flachreedkontakt „Z“, weiß, 6 m

**VdS** -Anerkennung G191014 (EMT), Klasse C**VSÖ** -Zulassung W 070427/53

Mit Kreuzlochbefestigung.

Technische Daten

Anschluss	4-adrig
Kabellänge	6 m
Farbe	reinweiß, ähnlich RAL 9010

030260.17 Artikel wie 030260.16 in Farbe verkehrsweiß (RAL 9016).
Verfügbarkeit auf Anfrage.

Magnet.

030261.16



Flachreedkontakt „Z“, braun, 6 m

**VdS** -Anerkennung G191014 (EMT), Klasse C**VSÖ** -Zulassung W 070427/53

Mit Kreuzlochbefestigung.

Technische Daten

Anschluss	4-adrig
Kabellänge	6 m
Farbe	braun, ähnlich RAL 8017

Magnet.

030295



Rundreedkontakt mit Flansch



VdS -Anerkennung G103003 (EMT), Klasse C

VSÖ -Zulassung W 070427/51

Dieser sabotageschutzte Rundreedkontakt ist zur Öffnungsüberwachung von Fenstern und Türen geeignet. Kontakt und Magnet werden stirnseitig zueinander im Rahmen und Flügel eingebaut.

Technische Daten

Betriebsspannung	zulässig max. 40 V
Schaltspannung	max. 100 V DC
Spannungsfestigkeit	1 Sek. 150 V DC
Schaltstrom	max. 0,5 A
Kontaktbelastbarkeit	max. 10 W
Schutzart nach DIN 40050	IP 68
Umweltklasse gemäß VdS	III
Betriebstemperaturbereich	-25 °C bis +70 °C
Kontakt	Schließer, 1-polig
Gehäusematerial	PS, ABS, PA 30 % Gf.
Anschlusskabel	LIYY 4 x 0,14 mm, ZGL (für LSA-PLUS Schneidklemmtechnik geeignet)
Kabellänge	6 m
Kabeldurchmesser	3,2 mm
Abmessungen (B x H x T)	8 x 30 mm (Kontakt); 8 x 30 mm, DYM (Magnetgehäuse)
Farbe	weiß

Für den Metalleinbau ist 030296 oder 030297 erforderlich.
030295.17 Artikel wie 030295 in Farbe verkehrsweiß (RAL 9016).
Verfügbarkeit auf Anfrage.

1 x Reedkontakt mit eingegossenem Anschlusskabel; 2 x Einbaufansch, weiß;
2 x Einbaufansch, braun; 4 x Befestigungsschrauben 2,9 x 9,5 / V2A, DIN 7981.

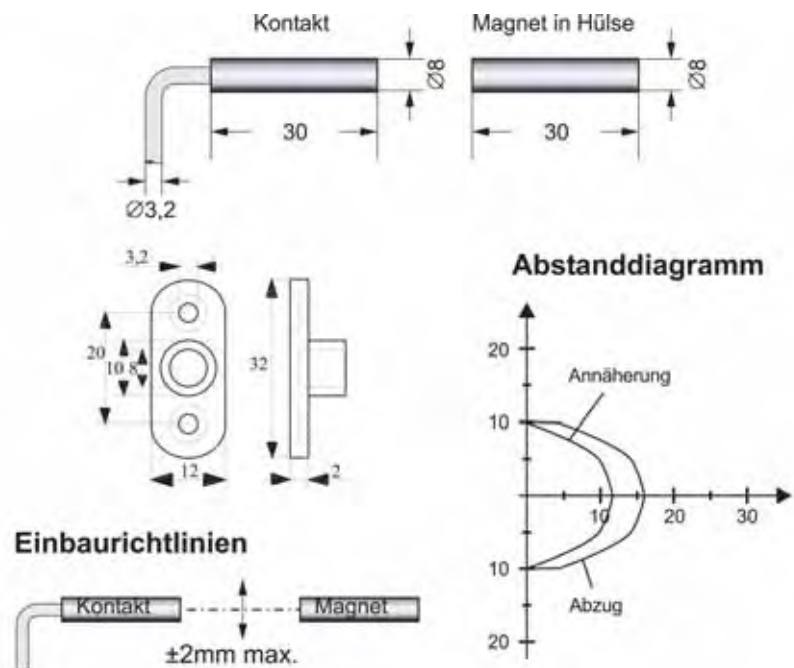

Einbau nur stirnseitig möglich.
Seitlicher Montageversatz: ± 2 mm max.

Abmessungen (mm)

Zubehör

030800.16

**Montagehalter für Einlassreedkontakte Kl. A/B**

Geeignet als Montagehilfe für Aluprofile zum Einlassen bzw. zum Höhenausgleich.
Die Halterung kann durch Distanzrollen auf jede gewünschte Höhe montiert werden.

Technische Daten

Einbautiefe	12mm
Farbe	reinweiß, ähnlich RAL 9010



030800.17 Artikel wie 030800.16 in Farbe verkehrsweiß (RAL 9016).
Verfügbarkeit auf Anfrage.

030812

**Montagehalter für Einlassreedkontakte Kl. A/B**

Geeignet als Montagehilfe für Aluprofile zum Einlassen bzw. zum Höhenausgleich.
Die Halterung kann durch Distanzrollen auf jede gewünschte Höhe montiert werden.

Technische Daten

Einbautiefe	12 mm
Farbe	braun, ähnlich RAL 8017

030802.16

**Montagehalter für Einlassreedkontakte, Kl. C**

Geeignet als Montagehilfe für Aluprofile zum Einlassen bzw. zum Höhenausgleich.
Die Halterung kann durch Distanzrollen auf jede gewünschte Höhe montiert werden.

Technische Daten

Einbautiefe	14 mm
Farbe	reinweiß, ähnlich RAL 9010



030802.17 Artikel wie 030802.16 in Farbe verkehrsweiß (RAL 9016).
Verfügbarkeit auf Anfrage.

030803

**Montagehalter für Einlassreedkontakte Kl. C**

Geeignet als Montagehilfe für Aluprofile zum Einlassen bzw. zum Höhenausgleich.
Die Halterung kann durch Distanzrollen auf jede gewünschte Höhe montiert werden.

Technische Daten

Einbautiefe	14 mm
Farbe	braun, ähnlich RAL 8017

030810.16

**Aufbausockel für Flachreedkontakte**

Geeignet als Montagehilfe zum Höhenausgleich.

Technische Daten

Farbe	grauweiß, ähnlich RAL 9010
Abmessungen (L x B x H)	60 x 9 x 5,2 mm

030810.17 Artikel wie 030810.16 in Farbe verkehrsweiß (RAL 9016).
Verfügbarkeit auf Anfrage.

je 4 Stück in gleicher Höhe (5,2 mm, 3,2 mm, 2,2 mm)

030813

**Aufbausockel für Flachreedkontakte**

Geeignet als Montagehilfe zum Höhenausgleich.

Technische Daten

Farbe	braun, ähnlich RAL 8017
Abmessungen (L x B x H)	60 x 9 x 5,2 mm



12 Stück in verschiedenen Höhen

030811.16

**Aufbausockel für Blockreedkontakte**

Geeignet als Montagehilfe zum Höhenausgleich.

Technische Daten

Farbe	reinweiß, ähnlich RAL 9010
-------	----------------------------

030811.17 Artikel wie 030811.16 in Farbe verkehrsweiß (RAL 9016).
Verfügbarkeit auf Anfrage.

030814

**Aufbausockel für Blockreedkontakte**

Geeignet als Montagehilfe zum Höhenausgleich.

Technische Daten

Farbe	braun, ähnlich RAL 8017
-------	-------------------------



6 Stück in gleicher Höhe (4 mm)

030801.16

**Montagehalter für Rundreedkontakte mit Flansch**

Geeignet als Montagehilfe für Hohlprofile zum Höhenausgleich.

Die Halterung kann durch Distanzrollen auf jede gewünschte Höhe montiert werden.

Technische Daten

Farbe	reinweiß, ähnlich RAL 9010
-------	----------------------------

030801.17 Artikel wie 030801.16 in Farbe verkehrsweiß (RAL 9016).
Verfügbarkeit auf Anfrage.

030815

**Montagehalter für Rundreedkontakte mit Flansch**

Geeignet als Montagehilfe für Hohlprofile zum Höhenausgleich.

Die Halterung kann durch Distanzrollen auf jede gewünschte Höhe montiert werden.

Technische Daten

Farbe	braun, ähnlich RAL 8017
Einbautiefe	3,6 mm

082402.16

**Aufbaugehäuse für Uni-Reedkontakte****Technische Daten**

Farbe	reinweiß, ähnlich RAL 9010
-------	----------------------------

 082402.17 Artikel wie 082402.16 in Farbe verkehrsweiß (RAL 9016).
Verfügbarkeit auf Anfrage.

 10 Stück

082412

**Aufbaugehäuse für Uni-Reedkontakte****Technische Daten**

Farbe	braun, ähnlich RAL 8017
-------	-------------------------

 10 Stück

082403.16

**Distanzplatten für Aufbaugehäuse****Technische Daten**

Farbe	reinweiß, ähnlich RAL 9010
-------	----------------------------

 082403.17 Artikel wie 082403.16 in Farbe verkehrsweiß (RAL 9016).
Verfügbarkeit auf Anfrage.

 10 Stück

082413

**Distanzplatten für Aufbaugehäuse****Technische Daten**

Farbe	braun, ähnlich RAL 8017
-------	-------------------------

 10 Stück

030296

**Stahl-Einbauset, weiß**

Das Stahl-Einbauset dient als Montageteil zum Einbau von Rundreedkontakten in ferromagnetische Werkstoffe wie z. B. in Stahl.

Das Set besteht aus je einem Einbaufansch für den Rundreedkontakt und für den Magneten. Der Magnet ist bereits im Gehäuse eingeklebt.

Technische Daten

Farbe verkehrsweiß, ähnlich RAL 9016



030296.17 Artikel wie 030296 in Farbe verkehrsweiß (RAL 9016).
Verfügbarkeit auf Anfrage.

030297

**Stahl-Einbauset, braun**

Das Stahl-Einbauset dient als Montageteil zum Einbau von Rundreedkontakten in ferromagnetische Werkstoffe wie z. B. in Stahl.

Das Set besteht aus je einem Einbaufansch für den Rundreedkontakt und für den Magneten. Der Magnet ist bereits im Gehäuse eingeklebt.

Technische Daten

Farbe braun, ähnlich RAL 8017

1

2

3

4

5

6

7

8

9

10

11

12

13

14

15

16

17

18

19

20

21

22

23

019101



Aufdruckbolzen für normale Türen/Fenster



Technische Daten

Aufdruckkraft	35 N entspr. 3,5 kp
Material Bolzen	Messing
Gehäusematerial	Messing, vernickelt

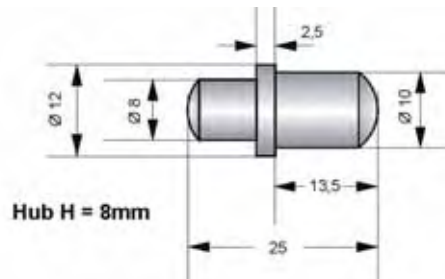

Abmessungen in mm

019103



Aufdruckbolzen für schwere Türen/Fenster



VdS -Anerkennung G196039 (EMT), Klasse C

Technische Daten

Aufdruckkraft	150 N entspr. 15 kp
Material	Gehäuse + Befestigungslasche: Zink-Druckguss, hammerschlaglackiert
Material Bolzen	Stahl, vernickelt

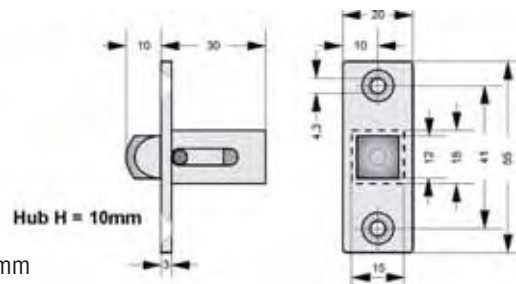

Abmessungen in mm

019105



Aufdruckbolzen mit Justiermöglichkeit



VdS -Anerkennung G196040 (EMT), Klasse C

Verwendung in Verbindung mit dem Montage-Aufbausatz 019106.

Technische Daten

Material	Aufdruckbolzen / Gegenplatte / Montageplatte: Messing, vernickelt
Aufdruckkraft	35 N = 3,5 kp

Gegenplatte mit 2 Befestigungsschrauben und Sicherungsmutter.

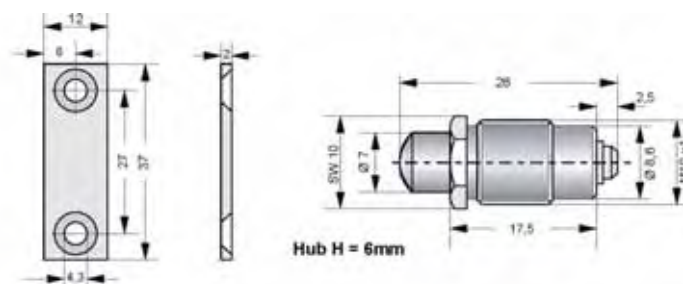

Abmessungen in mm

019106



Montage-Aufbausatz



Zur Fixierung der Einstellung für den Aufdruckbolzen 019105.

Technische Daten

Material

Messing, vernickelt



Montageplatte und Sicherungsmutter.

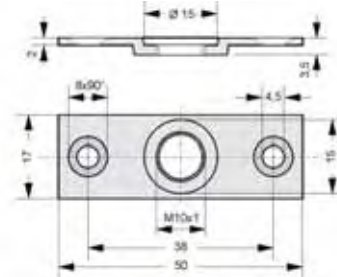

Abmessungen in mm

1

2

3

4

5

6

7

8

9

10

11

12

13

14

15

16

17

18

19

20

21

22

23

031065



Rolltorkontakt im Kunststoffgehäuse



VdS -Anerkennung G196648 (EMT), Klasse B

Technische Daten

Schaltspannung	max. 100 V DC
Spannungsfestigkeit	150 V DC, 1 Sek.
Schaltgleichstrom max.	0,5 A
Kontaktbelastung	10 W
Temperaturbereich	-25 °C bis + 70 °C
Schutzart nach DIN 40050	IP 68
Umweltklasse gemäß VdS	III (VdS 2110)
Ansprechabstand mit Magnet Typ	100 51 MKS / 45 mm
Kabellänge	2 m (LIYY 4 x 0,14 mm ²)
Schutzschlauch	Edelstahl 0,5 m
Gehäusematerial	Polyamid GF, grau
Maße Kontaktgehäuse (B x H x T)	159 x 19 x 40 mm
Maße Magnetgehäuse (B x H x T)	100 x 40 x 35 mm

031066



Rolltorkontakt im Kunststoffgehäuse



VdS -Anerkennung G196066 (EMT), Klasse C

Technische Daten

Schaltspannung	max. 100 V DC
Spannungsfestigkeit	150 V DC 1 Sek.
Schaltgleichstrom max.	0,5 A
Kontaktbelastung	10 W
Schutzart nach DIN 40050	IP 68
Umweltklasse gemäß VdS	III (VdS 2110)
Ansprechabstand mit Magnet Typ	100 53 MKS / 27 mm
Kabellänge	2 m (LIYY 4 x 0,14 mm ²)
Schutzschlauch	Edelstahl 0,5 m
Gehäusematerial	Polyamid GF, grau
Maße Kontaktgehäuse (B x H x T)	159 x 19 x 40 mm
Maße Magnetgehäuse (B x H x T)	100 x 40 x 35 mm

031067



Rolltorkontakt im Aluminiumgehäuse



VdS -Anerkennung G191525 (EMT), Klasse B, G 031210/73 E

Technische Daten

Schaltspannung	max. 200 V
Spannungsfestigkeit	250 V 1 Sek.
Schaltgleichstrom max.	0,5 A
Kontaktbelastung	10 W
Schutzart nach DIN 40050	IP 68
Umweltklasse gemäß VdS	III (VdS 2110)
Ansprechabstand mit Magnet Typ	100 51MKS / 50 mm
Kabellänge	2 m (LIYY 4 x 0,14 mm ²)
Schutzschlauch	Messing 0,5 m
Gehäusematerial	Aluminium, grau
Maße Kontaktgehäuse (B x H x T)	230 x 13 x 45 mm
Maße Magnetgehäuse (B x H x T)	100 x 40 x 35 mm

031068



Anschlussdose



Anschlussdose für Rolltorkontakt 031065, 031066 und 031067.

Technische Daten

Abmessungen (B x H x T)	100 x 60 x 25 mm
-------------------------	------------------

- 1 Verteiler; 4 Kabelbinder; 2 Schrauben; 1 Verbindung zum Metallschlauch; Durchmesser 9 mm;
- 1 Verbindung zum Metallschlauch, Durchmesser 8 mm; 4 Schraubenabdeckungen;
- 2 VdS-Aufkleber; 2 Dübel; 2 Aufkleber für Anschlussbelegung

Kegel-, Stift- und Mikroswitch sind Schalter mit einem Schnappschaltwerk. Das ermöglicht größtmögliche Kontaktsicherheit. Die Kontakte werden in Rahmen eingelassen.

Technische Daten

Kontaktbelastung min. 1,5 V DC/10 µA
 Kontaktbelastung max. 30 V DC/100 mA

031000



Kegelkontakt



VdS -Anerkennung G17207 (EMT), Klasse C

Mit Wechselkontakt.

Technische Daten

Abmessungen (B x H x T x Ø) 23 x 42 x 25 x 20 mm
 Kabellänge 10 cm

i 031000.17 Artikel wie 031000 in Farbe verkehrsweiß (RAL 9016). Verfügbarkeit auf Anfrage.

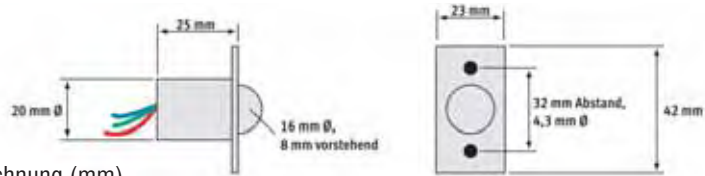

Maßzeichnung (mm)

031001



Stiftkontakt



VdS -Anerkennung G17208 (EMT), Klasse C

Mit Wechselkontakt.

Technische Daten

Abmessungen (B x H x T x Ø) 15 x 28 x 28 x 12 mm
 Kabellänge 10 cm

i 031001.17 Artikel wie 031001 in Farbe verkehrsweiß (RAL 9016). Verfügbarkeit auf Anfrage.



Maßzeichnung (mm)

031030



Mikrokontakt mit Federhebel



Im Kunststoffgehäuse mit Wechselkontakt.

Technische Daten

Abmessungen (B x H x T) 12 x 38 x 16 mm

031220



Federkontakt



Einsatz bei Garagen, Hallentoren, Abdeckungen von Lichtschächten u. ä., wo große Stellungs- und Lagertoleranzen auftreten. Der Federstab ist allseitig beweglich und wassergeschützt.

Technische Daten

Rutenlänge 150 mm
 Abmessungen (B x H x T) 45 x 70 x 30 mm

Elektromechanische Kontakte mit Schnappschaltwerk, die zur Verschlussüberwachung von Türen eingesetzt werden. Sie werden unzugänglich in das Schließblech des Türrahmens eingelassen und werden beim Verschließen der Tür durch den Schlossriegel betätigt.

Diese Riegelschaltkontakte zeichnen sich durch eine besonders geringe Einbautiefe sowie einen einstellbaren Schaltpunkt aus.

Die im Lieferumfang enthaltene Montagehilfe, die als Bohrschablone und als Haltegriff während der Befestigung verwendet werden kann, ermöglicht einen einfachen Einbau.

Technische Daten	
Schaltleistung max.	30 V DC/100 mA
Schaltleistung min.	1,5 V DC/10 µA (ohmsche Last)
Schutzart nach DIN 40050	mit Lötanschluss Innenraum IP 67; Anschlüsse IP 00; mit eingegossenem Kabel IP 67
Betriebstemperaturbereich	-40 °C bis +70 °C

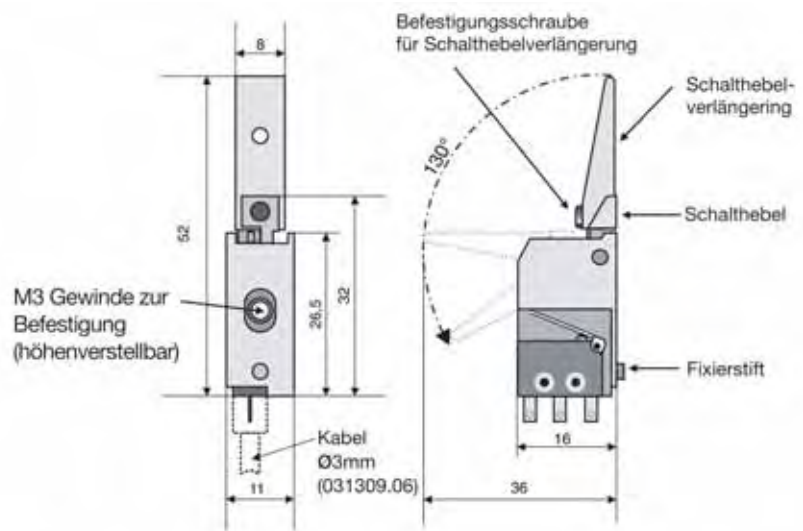

Schaltpunkt justieren

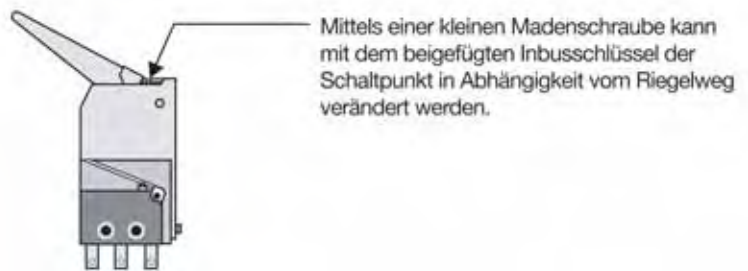

Abmessungen (mm)

VdS Klasse C

031308



Riegelschaltkontakt



VdS -Anerkennung G100024 (EMT), Klasse C

VSÖ -Zulassung W 070427/60

Mit Lötanschluss.

Nicht für Außentüren geeignet.

031309.06



Riegelschaltkontakt



VdS -Anerkennung G100023 (EMT), Klasse C

Riegelschaltkontakte sind elektromechanische Schalter mit Schnappcharakteristik, die zur Verschlussüberwachung von Türen eingesetzt werden. Sie werden unzugänglich hinter das Schließblech montiert. Beim Verschließen der Tür werden sie durch den Schlossriegel betätigt. Für diese Riegelschaltkontakte ist nur eine geringe Einbautiefe erforderlich.

Für Außentüren geeignet.

Mit fest montiertem Anschlusskabel, 6 m.

031300



Riegelschaltkontakt im Zinkdruckgussgehäuse



Schwere, besonders stabile Ausführung.

Technische Daten

Schaltleistung max.	42 V AC / 1,5 A
Schaltleistung min.	12 V DC / 100 mA (ohmsche Last)
Kabellänge	4 m
Riegelweg	max. 15 mm
Schaltweg	ca. 4 mm
Abmessungen (B x H x T)	18 x 94 x 28 mm
Tasche	18 x 53 (66) mm

Mit 3-adrigem Anschlusskabel.

Abmessung (mm)

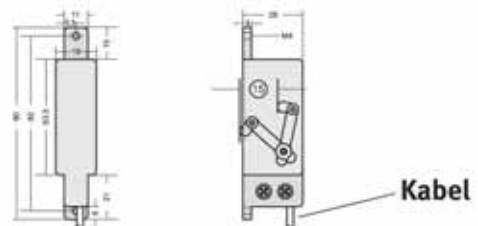

031311



Montageblech



Wenn der Riegelschaltkontakt bei großen Aussparungen höher gesetzt werden muss, kann das Montageblech als Verlängerung verwendet werden.

5 Stück

Abmessung (mm)

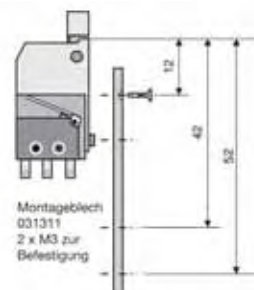

031102



Fadenzugschalter mit Deckelkontakt



VdS -Anerkennung G17214 (EMT), Klasse C

Einsetzbar z. B. an Dachluken, Ventilationselementen, Notausgängen, Ausstellungsvitrinen, usw., die nicht geöffnet werden, aber überwacht sein müssen, oder als Stolperfalle. Der Fadenzugkontakt arbeitet durch den vorhandenen Reedkontakt sowohl auf Zug als auch bei Seilbruch.

Mit Wechselkontakt für "Z"-Verdrahtung.

Technische Daten

Schaltspannung	max. 30 V DC
Schaltstrom	max. 100 mA DC (ohmsche Last)
Abmessungen (B x H x T)	30 x 90 x 15 mm



031125



Mechanischer Bausatz mit Spannschloss und Aufhängehaken



031125.03



Führungsrolle für Winkelmontage



031125.04



Führungsrolle für gestreckte Montage



031110



Seil 100 Meter



V2A, nicht rostender Draht, verseilt.

Technische Daten

Mindestbruchkraft	100 N
Abmessungen (Ø)	0,33 mm

Die Stromübertrager eignen sich für spezielle Anforderungen, bei denen eine Leitungsführung zwischen starren und beweglichen Teilen erforderlich ist. So z. B. für die Absicherung von Drehtüren bzw. Leitungsführung zu Überwachungssensoren. Die kegelartig, hartvergoldeten Kontakte erlauben gleichermaßen ein vertikales und auch horizontales Anfahren bei größtmöglicher Kontaktsicherheit. Die Stößelkontakte gibt es als aP- und uP-Version.

Technische Daten

Schaltspannung	max. 30 V DC
Schaltstrom	max. 100 mA
Abmessungen (B x H x T)	uP 20 x 86 x 22 mm; aP 24 x 76 x 15 mm
Farbe	weiß, braun

031204



Einlass-Stößelkontakt, 4-polig, weiß



VdS-Anerkennung G176142 (EMT), Klasse C; **VSO**-Zulassung W 070427/50

i 031204.17 Artikel wie 031204 in Farbe verkehrsweiß (RAL 9016).
Verfügbarkeit auf Anfrage.

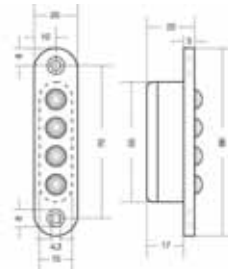

Abmessung (mm)

031207



Aufschraub-Stößelkontakt, 4-polig, weiß



VdS-Anerkennung G176145 (EMT), Klasse C; **VSO**-Zulassung W 031210/77 E

i 031207.17 Artikel wie 031207 in Farbe verkehrsweiß (RAL 9016).
Verfügbarkeit auf Anfrage.

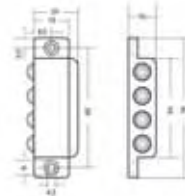

Abmessung (mm)

031208



Aufbausockel für Aufschraub-Stößelkontakt, weiß



i 031208.17 Artikel wie 031208 in Farbe verkehrsweiß (RAL 9016).
Verfügbarkeit auf Anfrage.

1 1 Satz = 3 Stück 2 mm, 3 mm und 5 mm

031203



Einlass-Stößelkontakt, 4-polig, braun



VdS-Anerkennung G176142 (EMT), Klasse C; **VSO**-Zulassung W 070427/50

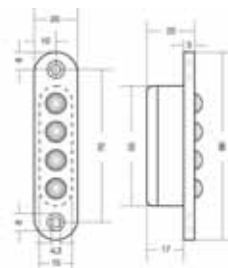

Abmessung (mm)

032025

**Selbstklebende Kupferfolie**

Die Folie wird zur Überwachung auf Glasscheiben geklebt. Die feste Verbindung gewährleistet, dass jeglicher Glasbruch die Folie auftrennt. Dadurch wird der Ruhestromkreis unterbrochen und Alarm ausgelöst. In gleicher Weise können auch Wände und Türen überwacht werden.

Technische Daten

Breite	10 mm
Länge	50 m

032000

**Folienanschlussklemme**

 -Anerkennung G102526 (EMT), Klasse B

Technische Daten

Abmessungen (B x H x T)	22 x 28 x 8 mm
-------------------------	----------------

031580

**Alarmtapete**

 -Anerkennung G195022 (EMT), Klasse C

Zur optimalen Flächenüberwachung von Wänden und Decken.

Tapete besteht aus 2 Schichten Papier, in dem 6 parallel laufende Kupferdrähte eingelegt sind.

Technische Daten

Rückseite	95 g/m ² schweres, holzhaltiges Papier
Vorderseite	120 g/m ² schweres, hochwertiges Duplex-Papier mit wachsähnlicher Beschichtung
Alarmdraht	Cu, Ø 0,3 mm, lackiert
Drahtwiderstand	0,25 Ohm pro m Alarmdraht, 1,5 Ohm pro Tapetenbahn, ca. 2,8 Ohm pro m ² Tapete
Drahtabstand	ca. 88 mm
Abmessungen (L x B)	10,5 x 0,53 m

031581

**Tapeten-Anschlussleiste**

Mit Deckelkontakt.

Technische Daten

Alarmkontakt	30 V / 2 A
Material	Verteilerleiste (Unterteil): Hartpapier; Abdeckleiste: PVC
Abmessungen (L x B x H)	530 x 19 x 5 mm, Verteilerleiste (Unterteil)
Abmessungen (L x B x H)	530 x 22 x 20 mm (U-Profil, 1,5 mm), Abdeckleiste

 Pro Tapetenbahn werden 2 Stück benötigt.

Akustischer Glasbruchsensor DETEKT 1000

Der DETEKT 1000 ist ein akustischer Glasbruchmelder. Er dient der Überwachung von Fenstern auf Durchbruch, ohne dass sich der Melder und die zu überwachende Glasscheibe in direktem Kontakt befinden.

Sein besonderes Leistungsmerkmal besteht darin, mehrere Fenster mit einer einzigen Meldereinheit überwachen zu können. Sprossenfenster und Fenster, die aus mehreren Segmenten bestehen, sowie Butzenscheiben und Schiebefenster lassen sich in herkömmlicher Weise nur mit großem Aufwand auf Glasbruch überwachen.

Technische Daten

Betriebsnennspannung	12 V DC
Betriebsspannungsbereich	10 V bis 15 V DC
Stromaufnahme in Ruhe	max. 3,6 mA (12 V)
Stromaufnahme bei Alarm	max. 5 mA (12 V)
Umweltklasse gemäß VdS	II
Schutzart nach DIN 40050	IP 30
Betriebstemperaturbereich	-10 °C bis +50 °C
Lagerungstemperaturbereich	-25 °C bis +70 °C
Inbetriebnahmezeit	max. 10 Sek.
Alarmdauer	Impuls 1 Sek. bis 6,2 Sek. (typisch 2,5 Sek.)
Überwachte Glasflächen	0,25 m ² bis 18 m ²
Überwachtes Raumvolumen	20 m ³ bis 250 m ³
Überwachungswinkel	180 °
Gehäuse	ABS
Abmessungen (B x H x T)	73 x 97 x 43 mm
Gewicht	max. 150 g
Farbe	grauweiß, ähnlich RAL 9002



Eckmontage-Adapter.

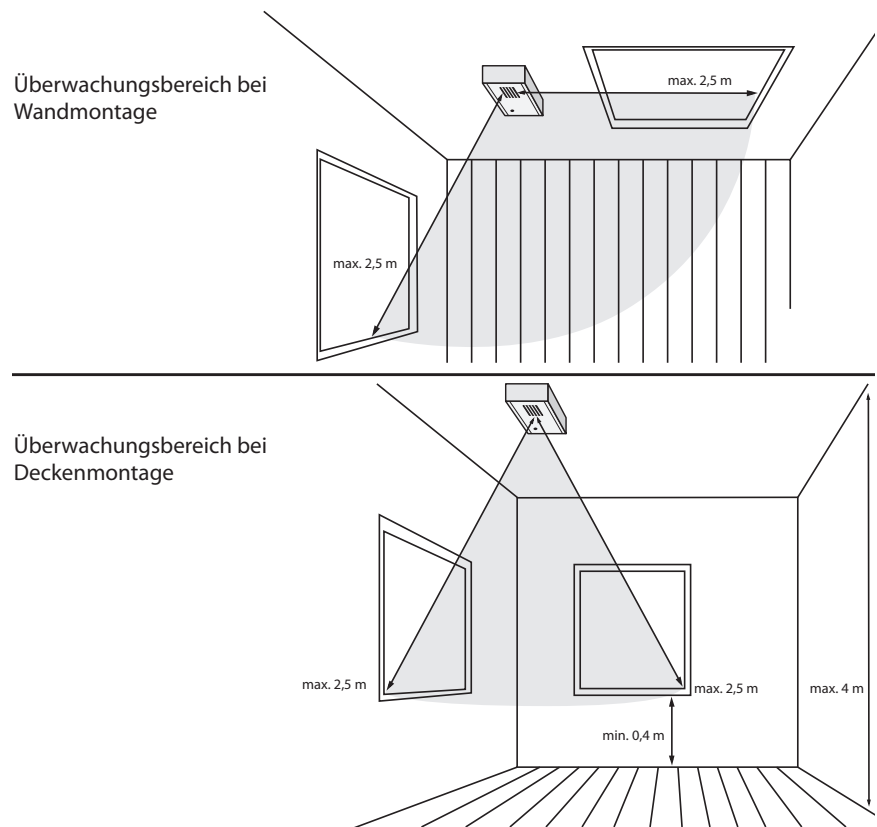

Anwendungsbeispiel der Überwachungsbereiche

032420

**Akustischer Glasbruchmelder DETEKT 1000 BUS-1**

Im Kunststoffgehäuse mit BUS-1 Anschlusstechnik. DIP-Schalter zur Programmierung der BUS-1 Teilnehmeradresse; Schiebeschalter zur Steuerung der Melder-LED-Funktion.



032420.17 Artikel wie 032420 in Farbe verkehrsweiß (RAL 9016).
Verfügbarkeit auf Anfrage.

Zubehör

032208

**Prüfgerät DETEKT 1000**

Das Handprüfgerät dient zur Prüfung der DETEKT 1000-Glasbruchmelder bei Inbetriebnahme und Wartung.

Hierbei wird vom Handprüfgerät ein Frequenzspektrum ausgesendet, das den Detektionsbändern des akustischen Glasbruchmelders entspricht.

032209

**Aufnahme für Handprüfgerät**

Wird zur Benutzung des Handprüfgerätes mit Melderpflückstange benötigt.

Akustischer Glasbruchmelder GT2

160435.10



Akustischer Glasbruchmelder AGB 600



VdS -Anerkennung G103505 (EMT), Klasse B

VSO -Zulassung GS-H 070427/47 E

Dank seiner einzigartigen Signalanalyse, die auf einem neuronalen Netzwerk basiert, ist der Akustische Glasbruchmelder AGB 600 immun gegen Falschalme bei gleichzeitig höchster Detektionssicherheit.

Ein umfassendes Schutzkonzept macht den Melder unempfindlich gegen Störgeräusche aus der Umgebung. Sein kleines und unauffälliges Gehäuse ermöglicht die Montage des Melders an Wände und Decken. Der AGB 600 verfügt über zwei Einstellungen für eine genaue Anpassung an die Umgebung.

Leistungsmerkmale

- Detektionsradius bis zu 8,5 m
- Signalanalyse basiert auf einem neuronalen Netzwerk
- Melderprüfung durch Verwenden des Glasbruchsimulators AGB 600
- Akustischer Funktionstest über den ganzen Wirkbereich
- Optimiert für einfach und mehrfach verglaste Objekte mit einfachem Fensterglas

Technische Daten

Betriebsspannung	8 V DC - 16 V DC
Stromaufnahme	Ruhe 3,2 mA max. bei Alarm 8 mA
Unterspannungserkennung	bei Alarm < 3,5 V
Alarmausgang	Halbleiterrelais, öffnet bei Alarm 30 V DC, 100 mA
Sabotagekontakt	30 V DC, 100 mA
Schutzart	IP 31 (nach IEC)
Umweltklasse gemäß VdS	II
Luftfeuchte	< 95% rel. Feuchte, nicht betauend
Lagertemperatur	-20 °C bis + 60 °C
Betriebstemperatur	-10 °C bis + 55 °C
Gehäusefarbe	weiß
Gewicht	ca 0,150 kg
Abmessungen (B x H x T)	60 x 80 x 23 mm

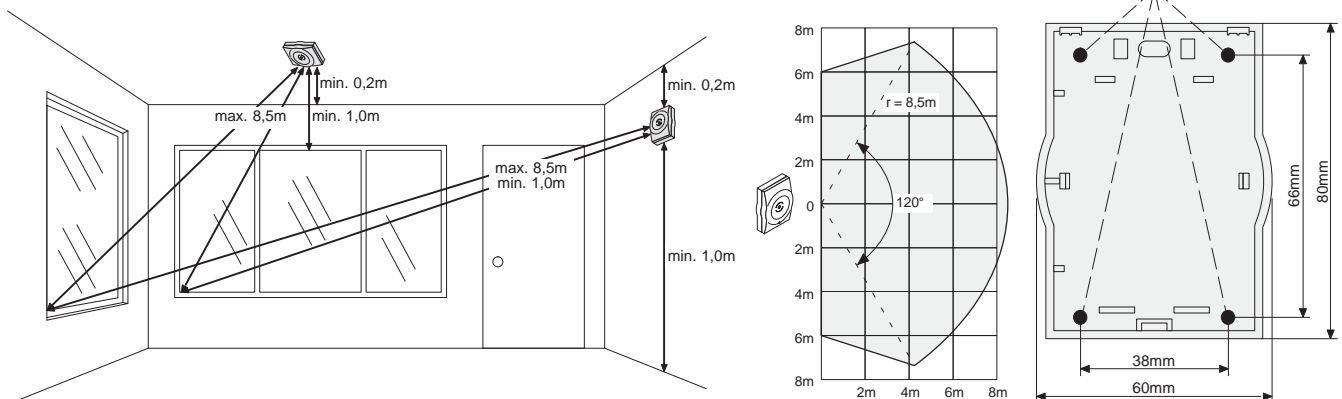

Anwendungsbeispiel

160436



Testgerät für Akustischen Glasbruchmelder AGB 600



i Ohne 9 V Blockbatterie.

Passiver Glasbruchsensor

Kleiner, kompakter passiver Glasbruchsensor, komplett vergossen und wasserdicht mit Verpolschutz in SMD-Technik. Er eignet sich für die Sicherung von planen Glasscheiben zur Durchbruchüberwachung. Die beim Glasbruch entstehenden Frequenzen werden von einem Piezokristall aufgenommen, elektronisch ausgewertet und identifiziert.

Im Alarmfall wird die LED-Anzeige bis zur Rückstellung angesteuert.

Es können pro Differentialmeldegruppe bis max. 20 Sensoren in "Z"-Verdrahtung angeschlossen werden. Die Sensoren werden über die Meldergruppe gespeist.

Technische Daten

Ruhestromaufnahme	max. 1 µA
Umweltklasse gemäß VdS	II
Schutzart nach DIN 40050	IP 67
Betriebstemperaturbereich	-10 °C bis +70 °C
Lagerungstemperaturbereich	-25 °C bis +70 °C
Detektionsradius	200 cm, unabhängig von der Glasdicke
Abmessungen (L x B x H)	22 x 22 x 12,2 mm



Nicht geeignet für Kunststoffscheiben

Zubehör:

032256.01	Sensorprüfgerät für passive Glasbruchsensoren
032265	Siliconkleber RTV
032266	Kontaktspray
032267	Glas-Metall-Klebeset, Loctite 317 für VdS Anlagen
055260	Glas-Metall-Klebeset, Loctite 319

032272.16



Mini-Glasbruchsensor „Z“, weiß, 6 m



VdS -Anerkennung G182513 (EMT), Klasse B

Technische Daten

Kabellänge	6 m
Kabel	Kabel geeignet für Schneidklemmtechnik (LSA)
Abmessungen (L x B x H)	22 x 22 x 12,2 mm
Farbe	reinweiß, ähnlich RAL 9010



032272.17 Artikel wie 032272.16 in Farbe verkehrsweiß (RAL 9016).
Verfügbarkeit auf Anfrage.

032274.16



Mini-Glasbruchsensor „Z“, braun, 6 m



VdS -Anerkennung G182513 (EMT), Klasse B

Technische Daten

Kabellänge	6 m
Kabel	Kabel geeignet für Schneidklemmtechnik (LSA)
Abmessungen (L x B x H)	22 x 22 x 12,2 mm
Farbe	braun, ähnlich RAL 8017

Zubehör

032268

**Klebelehre für passiven Glasbruchsensor**

Zum Justieren und Ankleben von Glasbruchsensoren.

032256.01

**Sensorprüfgerät für passive Glasbruchsensoren**

Mit Anschlussmöglichkeiten des Sensors zur Vorprüfung sowie Endprüfung.

1

2

3

4

5

6

7

8

9

10

11

12

13

14

15

16

17

18

19

20

21

22

23

Aktiver Glasbruchsensor

170080



Aktiver Glasbruchsensor MAGS-E



VdS -Anerkennung G193087 (EMT), Klasse C

Geeignet nur zur Überwachung von folgenden Glasarten:

- Silikatglas
- Flachglas
- Kristallglas
- Sekuritglas
- Verbundsicherheitsglas (VSG)
- Drahtglas, Panzerglas
- Isolierglas

mit integriertem Alarmspeicher und potentialfreiem Relaisausgang.

Technische Daten

Betriebsspannung	10,4 bis 15 V DC
Nennspannung	12 V DC
Ruhestrom	< 22 mA bei 12 V DC
Einschaltstrom	max. 28 mA
Kabellänge Sensor (Sender/Empfänger)	6 m, Ø 1,8 mm
Überwachungsfläche	max. 14 m ² bis 25 m ²
Umgebungstemperatur	
Sender/Empfänger	-40 °C bis +85 °C
Auswerteeinheit	-10° C bis +75 °C
Schutzart	IP 31
Farbe	reinweiß, ähnlich RAL 9003
Sender/Empfänger Gewicht	ca. 2 g
Auswerteeinheit Gewicht	ca. 450 g
Maße Sender/Empfänger (Ø x H)	Ø 14 mm, Höhe 6 mm
Maße Auswerteeinheit (B x H x T)	110 x 95 x 25 mm



Nicht geeignet für Kunststoffscheiben. Bei speziellen Verbund- und Panzerglasscheiben sind ggf. 2 zusätzliche Sensoren erforderlich.

Die Verglasung der Gebäudeöffnungen (z. B. Schaufenster, Fenster, Türen) von Juwelier-, Uhrmacher- und Bijouteriewarengeschäften dürfen nicht überwacht werden, wenn sich dahinter Schmuckwaren, Edelsteine, Münzen, Medaillen, Perlen usw. befinden.



2 x Sensor (Sender/Empfänger) und Auswerteeinheit (Sendesensor und Empfangssensor sind identisch)

Überwachte Fläche:

Normalglas max. 25m², Verbund- oder Panzerglas max. 14m²

Abstand des Empfängers zum Fensterrahmen mindestens 10 cm

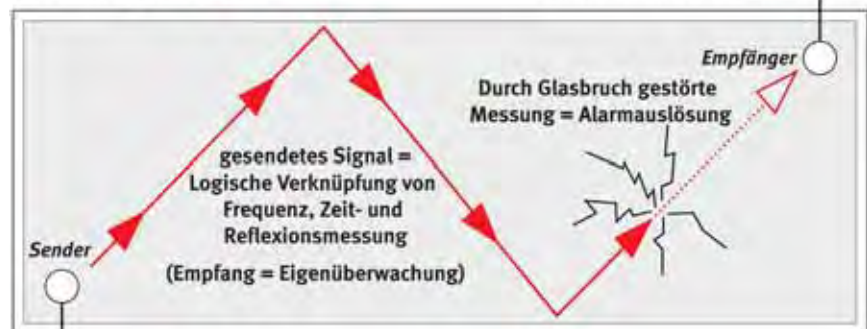

Abstand des Senders zum Fensterrahmen mindestens 10 cm

Funktionsschema

Zubehör:

032267 Glas-Metall-Klebeset

170084



Sensor aktiver Glasbruchsensor

**Technische Daten**Länge
Farbe6 m
reinweiß, ähnlich RAL 9003

Nicht geeignet für Kunststoffscheiben.



1 Stück (bei Erweiterung sind 2 Stück zu bestellen)

Zubehör

170087



Klebelehre für aktiven Glasbruchsensor MAGS-E



170088



Prüfgerät für aktiven Glasbruchsensor MAGS-E



Auslaufartikel zum 30.06.2011, Ersatzartikel: 170088.10

1

2

3

4

5

6

7

8

9

10

11

12

13

14

15

16

17

18

19

20

21

22

23

032113



Elektronischer Erschütterungsmelder



VdS -Anerkennung G193501 (EMT), Klasse B

Der Melder ist geeignet für die Durchbruchüberwachung von Glasflächen in Fenstern oder Türen. Er kann auf Gläsern eingesetzt werden, die mit passiven Glasbruchmeldern nicht überwacht werden können, wie z. B. Strukturglas, Verbundglas, Panzerglas, Glas mit Drahteinlage und Glas mit Kunststoffeinlage.

Durch mechanische Kräfteinleitungen entstehende Massebeschleunigungen werden von einem Piezoelement aufgenommen und in elektrisch auswertbare Größen gewandelt.

Einstellbare Empfindlichkeit sowie hohe Störsicherheit zeichnen diesen Melder aus.

Pro Meldergruppe können max. 20 Melder angeschlossen werden. Der Anschluss erfolgt in „Z“-Verdrahtung an Differentialmeldergruppen.

Leistungsmerkmale

• Einsatzbereich:

Glatte und strukturierte Flächen mit Unebenheiten < 1mm aus Glas/Metall,
Vorraussetzung: geschlossenes Medium

Technische Daten

Betriebsnennspannung	12 V DC
Betriebsspannungsbereich	6 V bis 15 V DC
Stromaufnahme Ruhe	< 500 nA (bei UNENN, Messzeit 10 Sek.)
Stromaufnahme Alarm	< 12 mA (bei UNENN)
Feuchteklasse nach DIN 40040	Klasse F
Betriebstemperaturbereich	-10 °C bis +50 °C
Lagerungstemperaturbereich	-25 °C bis +70 °C
Löschzeit	> 1 Sek.
Einschaltdauer	100 % ED
Einbaulage	beliebig
Überwachungsradius	ca. 1,5 m (einheitliche Fläche)
Gewicht	50 g
Kabellänge	ca. 6 m
Abmessungen (B x H x T)	38 x 53 x 19 mm
Farbe	reinweiß ähnlich RAL 9010



032113.17 Artikel wie 032113 in Farbe verkehrsweiß (RAL 9016).
Verfügbarkeit auf Anfrage.

Zubehör:

032265 Kleber RTV, Silikonkleber

Universeller Körperschallmelder

NEU

Leistungsmerkmale

• **VdS-Anerkennung**

• **Entdeckt Angriffe auf:**

Tresortüren, Geldautomaten, Nachttresore, Stahlkammertresore, modulare Tresore, Münzautomaten, freistehende Safes, Luken, Tore, Truhen und andere Objekte mit massiver Struktur.

• **Entdeckt Angriffe z. B. durch:**

- Einen schweren Stoß oder Schlag mit einem schweren Hammer oder durch Explosivstoffe
- Wiederholtes Klopfen durch Angriff mit Hammer und Meißel
- Bohren, mechanisches Schneiden, Schweißbrenner, Heißschneidegeräte, Wasserstrahlschneider
- wassergekühlte Diamantbohrer
- hydraulische Wagenheber (nur SC100)

• **Sensor mit kleinen Abmessungen:**

Der kleinste am Markt verfügbare Melder passt auch, wenn der Platz begrenzt ist.

• **Universell einsetzbar (Geldautomat & Tresor):**

Der SC100 kann durch einfache DIP-Schaltereinstellung für Geldautomaten und Nachttresore verwendet werden.

• **Bohrschutz (standard):**

Schützt die Elektronik im Innern vor Sabotage.

• **Großer Temperaturbereich:**

Erlaubt Betrieb unter extremen Temperaturbedingungen (-40°C bis +70°C).

• **Eingang zur ferngesteuerten Reduzierung der Empfindlichkeit:**

Erlaubt die Reduzierung der Empfindlichkeit im Einsatz bei Geldautomaten, so dass kein Falschalarm entsteht.

• **Multikompatible Montageplatte passt zu vorgefertigten Montageöffnungen:**

Passt zu den meisten vorgebohrten Montageöffnungen anderer Körperschallmelder und erspart so zeitaufwändiges Bohren/Schneiden von Aussparungen.

Erlleichtert auch die Instandhaltung.

Nicht zuletzt kann dieselbe Montageplatte sowohl zur Montage auf Beton als auch zum Anschweißen auf Stahl verwendet werden.

• **Integrierter Temperaturalarm:**

SC100 und SC105 geben Alarm aus, wenn die Temperatur 85°C überschreitet. SC100 gibt außerdem Alarm aus, wenn die Temperatur um mehr als 6°C pro Minute ansteigt.

Dies führt zu Alarmmeldungen bei Angriffen mit Hitze erzeugenden Werkzeugen, wie z. B. einer Thermolanze.

Die Körperschallmelder der Serie SC100 sind für die Erkennung von Vibrationen wie sie bei Einbrüchen oder versuchtem Eindringen in Lager für hochwertige Güter entstehen, entwickelt worden.

Das Modell SC100 ist ein universeller Körperschallmelder, der für Tresore, Türen, Geldautomaten, Safes und andere massive Strukturen verwendbar ist.

Das Modell SC105 ist eine spezielle Version für Mini-Geldautomaten oder Münzautomaten, die meist in einer lauten Umgebung stehen. Es bietet das optimale Verhältnis von Empfindlichkeit und Schutz vor Falschalarmen für die freistehenden Objekte.

Die SC100-Serie bietet verschiedene einzigartige Funktionen zur Verkürzung der Installationszeit, z. B.: integrierte Abschlusswiderstände, eingebautes Diagnose-Tool, die kleinsten auf dem Markt verfügbaren Abmessungen, universelle Einsetzbarkeit, auch für Geldautomaten.

Technische Daten

Stromversorgung	
Versorgungsspannung	8 bis 16 V DC, Nennspannung 12 V DC
Stromaufnahme	Typisch 3 mA bei 12 V DC
Empfindlichkeit	
Einstellmöglichkeiten	4 Stufen über DIP-Schalter
Eingang für verringerte Empfindlichkeit (Wartung, Service)	Aktiv LOW (< 1,5 V DC)
Auswahl Geldautomaten / Tresor	über DIP-Schalter
Verzögerte Auslösung	N/A
Alarmausgänge	
Halbleiterrelais (Umschaltrelais)	30 V DC / 100 mA, Typ C
Offener Kollektor	während des Alarms aktiv low
Alarmzeitraum	ca. 2,5 Sek.
Sabotageschutz	
Aufstemm- und Öffnungskontakt	30 V DC / 100 mA
Alarm	< 7 V DC (bei niedriger Versorgungsspannung)
Temperaturalarm	+85 °C ± 5 °C
Interner Funktionsalarm	Bohrschild aus rostfreiem Stahl
Eingänge	
Ferntest	Aktiv LOW 1,5 V DC, Testdauer < 0,5 Sek.
Eingang für verringerte Empfindlichkeit	Aktiv LOW 1,5 V DC; Testdauer < 0,5 Sek.; Empfindlichkeitsverringern auf 12,5 %
Installationshilfe	Eine Geräusch- und Alarmanzeige zur Unterstützung der Empfindlichkeitseinstellung ist eingebaut
Umweltbedingungen	
Maximale Feuchtigkeit	95 % relative Luftfeuchtigkeit (nicht kondensierend)
Betriebstemperaturbereich	-40 °C bis + 70 °C
Lagerungstemperaturbereich	-50 °C bis + 70 °C
Umweltklasse gemäß VdS	III
Schutzklasse nach DIN 40050	IP43
Gehäuse	
Rahmen und Abdeckung	Metalldruckguss
Gewicht	0,228 kg
Farbe	RAL7035 (hellgrau)
Abmessungen (H x B x T)	80 x 60 x 21 mm

• **VdS-Anerkennung Diagnose LED:**

Eingebautes Hilfsmittel zur Auswahl der korrekten Empfindlichkeit, keine zeitaufwändigen Arbeiten mit externen Geräte erforderlich.

• **Einstellbare Empfindlichkeit:**

Vier verschiedene Empfindlichkeits-Einstellungen zur Anpassung an den erforderlichen Bereich sowie die Umgebungsbedingungen möglich.

• **Elektronik für Fern-Test oder mit Testsender:**

Eingang, um per Fernzugriff einen Funktionstest mit SC113 (interner Testsender) oder SC115 (externer Testsender) durchzuführen.

Wenn kein Testsender verfügbar ist, kann die interne Elektronik mit diesem Test geprüft werden.

• **Erhältliches Zubehör:**

Montageplatte, Schlüssellochsenschutz-Kit, Tag/Nacht-Kit, Testsender (intern), gepanzertes Kabel und Testsender (extern). Diese Auswahl von Zubehör teilen erlaubt es, die seismischen Körperschallmelder SC100 und SC105 für verschiedenste Anwendungen zu montieren.

• **Niedriger Stromverbrauch:**

Die Körperschallmelder zeichnen sich durch ihren geringen Stromverbrauch aus.

SC100



Universeller Körperschallmelder

NEU**VdS -Anerkennung G110004 (EMT), Klasse C****Anwendungen:**

Tresortüren, Geldautomaten, Nachttresore, Stahlkammertresore, Modulare Tresore, Freistehende Safes, Luken, Tore, Truhen.

Technische Daten

Erkennungsradius 5 m



Leistungsfähiger Alarmalgorithmus, hoch empfindlich für alle bekannten Angriffe, dabei durch innovative Filter und Firmware unempfindlich gegen bekannte Auslöser für Falschalarme.

SC105



Universeller Körperschallmelder

NEU**VdS -Anerkennung G110005 (EMT), Klasse C****Anwendungen:**

Lobby-Geldautomaten, Aktenschränke, Container, Verkaufsautomaten, Ticketautomaten, Tore, Truhen.

Technische Daten

Erkennungsradius 3 m



Leistungsfähiger Alarmalgorithmus, hoch empfindlich für alle bekannten Angriffe, dabei durch innovative Filter und Firmware zur Vermeidung von Falschalarmen an den höheren Lärmpegel öffentlicher Bereiche angepasst, in denen die zu schützenden Objekte hauptsächlich angebracht sind.

Zubehör für SC100/SC105

SC110



Montageplatte SC100/SC105

NEU

Montageplatte für die Körperschallmelder SC100, SC105 und den externen Testsender SC115.

Zur direkten Montage auf Beton (Schrauben) oder auf Stahl (zwei Aussparungen zum Schweißen).

SC111



Bewegliches Montage-Kit für SC10x

NEU

Bestehend aus 3 Teilen:

- Auf die Montageplatte wird der Sensor montiert.
- Die Tagplatte, wird seitlich an die Tür des Safe montiert.
- Die Nachtplatte wird auf die Tür montiert.

Während der Tageszeit ist der Sensor auf der Tagplatte befestigt. In der Nachtzeit wird der Sensor auf die Nachtplatte befestigt und bewacht die Tür. Bei entfernen im scharfgeschalteten Zustand wird über den Sabotagekontakt Alarm ausgelöst. Die Scharfschaltung ist nur möglich, wenn sich der Sensor auf der Nachtplatte befindet.

SC112

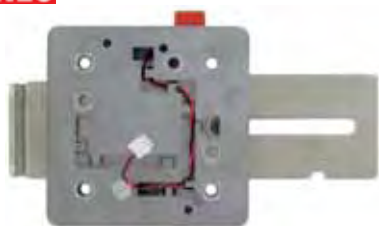
**Schlüssellochschutz für SC10x****NEU**

Der Körperschallmelder SC100/105 wird auf den Schlüssellochschutz montiert.
Zum Schutz des Schlüssellochs wird die Abdeckung über das Schlüsselloch gezogen.

SC113

**Interner Testsender für SC100/SC105****NEU**

Wird in den Körperschallmelder SC100/105 montiert. Bei Aktivierung wird eine Vibration ausgesendet, welche den Sensor auslösen.

Zum Ferntest der Körperschallmelder.

SC114

**Gepanzertes Kabelsatz für SC100/SC105, 1,8 m (8 Draht)****NEU**

Der Kabelsatz hat eine Länge von 1,8 m und ist für die Montage des SC100/105 in Verbindung mit SC111 und SC112.

SC115

**Externer Testsender****NEU**

Zum Testen mehrerer Körperschallmelder in einem Bereich (z. B. Tresorraum).
Reichweitenradius: mind. 5m bei maximaler Melderempfindlichkeit.

SC116

**Nischeneinbau-Montagebox****NEU**

SC116 ist eine Nischeneinbau-Montagebox für den SC100 Sensor:

- Befestigung der Montagebox vor Einfüllen des Betons in der Verschalung.
- Entnahme des EPS-Blocks nach Aushärten des Betons.
- Montage des SC100 in der Box und Abdeckung mit vorgesehenem Deckel.

1
2
3
4
5
6
7
8
9
10
11
12
13
14
15
16
17
18
19
20
21
22
23

SC117



Boden-Montagegehäuse

NEU



SC117 ist eine Bodeneinbaudose für den SC100 Sensor:

- Belastbar bis zu 1000 kg.
- Wichtig, wenn z. B. Transportwagen für den Transport für Goldbarren verwendet werden.

SC118



Abstandhalter für Schlüssellochschutz SC112

NEU



SC118 ist ein Abstandhalter für den Schlüssellochschutz SC112:

- Wenn um das Schlüsselloch ein Kragen verwendet wird.
- Längere Schrauben im Lieferumfang enthalten.

032520



Körperschallmelder GM775



VdS -Anerkennung G109013 (EMT), Klasse C

Der Körperschallmelder GM775 eignet sich für das Überwachen von Kassenschränken, Panzerschränken und Tresorräumen auf Angriffe mit allen heute bekannten Einbruchwerkzeugen wie Diamantkronenbohrern, hydraulischen Presswerkzeugen, Sauerstoffflanzen und ebenso auf Angriffe mit Sprengstoffen.

Funktion:

Beim Bearbeiten von harten Werkstoffen wie Beton, Stahl und Kunststoffpanzerung entstehen Massenbeschleunigungen. Dadurch werden mechanische Schwingungen erzeugt, die sich als Körperschall im Material fortpflanzen. Der starr mit dem Schutzobjekt verbundene Sensor des Körperschallmelders nimmt diese Schwingungen auf und wandelt sie in elektrische Signale um. Die Melderelektronik analysiert diese Signale in einem ausgewählten, für Einbruchwerkzeuge typischen Frequenzbereich und löst über einen Relaiskontakt Alarm aus.

Einsatzmöglichkeiten: Kassenschränke, Tresormauern, Elementtresore, Tresorraumtüren, Geldausgabeautomaten, Nachttresore, Stahl-Leichtgewichtbauweise (LWS, Kunststoffpanzerung).

Leistungsmerkmale

- konventionelle Anschlusstechnik
- Montagemöglichkeit auf Stahl, geschraubt oder geschweißt
- Montagemöglichkeit auf Beton, aP-/uP-Montage oder eingelassen im Boden
- Empfindlichkeit und Ansprechzeit können den örtlichen Gegebenheiten optimal angepasst werden
- Temperatursicherung gegen thermische Angriffe
- Fernprüfsystem mit Prüfsender (Option) möglich

Technische Daten

Betriebsnennspannung	12 V DC
Betriebsspannungsbereich	8 V bis 16 V DC
Stromaufnahme in Ruhe	4 mA (bei 12 V DC)
Stromaufnahme bei Alarm	5 mA (bei 12 V DC)
Alarmausgang	potentialfreies Umschalt-Relais
Relaiskontakt	30 V DC / 100 mA
Sabotagekontakt	30 V DC / 100 mA; Mikroschalter geschlossen bei aufgesetztem Deckel
elektronischer Alarmausgang	kurzschlussfest >16 V
Ausgangspegel bei Alarm	0 V (LOW-aktiv)
Alarmhaltezeit	2,5 s
Schutzart nach DIN 40050	IP 43
Umweltklasse gemäß VdS	III
Betriebstemperaturbereich	-20 °C bis +60 °C
Lagerungstemperaturbereich	-50 °C bis +70 °C
Ansprechtemperatur	98 °C
Wirkradius	4 m (auf Beton und Stahl)
Wirkbereich	50 m ² (auf Beton und Stahl)
Empfindlichkeit	einstellbar in 6 Stufen
Ansprechzeit	einstellbar in 2 Stufen

Auslaufartikel zum 30.06.2011, Ersatzartikel: SC100.

Zubehör

032542

**Prüfsender****VdS -Anerkennung G196012 (EMT), Klasse C**

Mit dem Prüfsender läßt sich ein Fernprüfsystem realisieren, mit dem von einem beliebigen Ort aus die korrekte Funktion eines Körperschallmelders überprüft werden kann.

Auslaufartikel zum 30.06.2011, Ersatzartikel: SC113/SC115.

032540.10

**Fernprüfsystem GMYA7-AS für GM775****VdS -Anerkennung G108092 (EMT), Klasse C**

Das GMYA7 Fernprüfsystem (bestehend aus dem Schlüsselmodul GMYA7-S und dem Anzeigenmodul GMYA7-A) ermöglicht den täglichen Funktionstest von einem oder mehreren Körperschallmeldern unabhängig von der Alarmzentrale.

Auslaufartikel zum 30.06.2011.

032524

**Befestigungsplatte**

Wird benötigt, wenn der Melder auf Beton montiert oder auf Stahl geschweißt wird.

Auslaufartikel zum 30.06.2011, Ersatzartikel: SC110.

Modularer Überfall-Melder

Überfalltaster aus dem multifunktionalen Bedienteileprogramm entsprechen den Anforderungen für Überfallmeldeanlagen (ÜMA). Der Moduleinsatz für Überfall-Melder kann wahlweise mit einem aP bzw. uP-Grundgehäuse eingesetzt werden bzw. kann in das modulare Bedien- und Anzeigeprogramm integriert werden.

Technische Daten

Betriebsspannungsbereich	10 V bis 15 V DC
Stromaufnahme	Summer 15 mA
Kontaktbelastung	max. 30 V DC/100 mA; min. 1,5 V DC/10 mA (ohmsche Last)
Umweltklasse gemäß VdS	II
Schutzart	IP 40 (eingebaut)
Farbe Gehäuse	grauweiß, ähnlich RAL 9002, Plastik
Farbe Front	grauweiß, ähnlich RAL 9002

Zubehör:

012600	aP-Grundgehäuse für 1 Modul
012601	uP-Grundgehäuse für 1 Modul
012415	Einputzgehäuse für 012601
012416	Einputzgehäuse für 2fach-Gehäuse
012602	aP-Grundgehäuse, Version 1 für 2 Module
012603	uP-Grundgehäuse, Version 1 für 2 Module
012612	Blindmodul für Grundgehäuse
012654	Papiersiegel, VPE 10 Stück

031540

**Modul für Überfalltaster BUS-1**

VdS -Anerkennung G194039 (EMT), Klasse C

Technische Daten

Stromaufnahme bei UNENN	max. 500 µA
-------------------------	-------------

 Ohne Grundgehäuse

Überfallmelder, quadratische Bauform**Leistungsmerkmale**

- Impulsauslösung, daher Alarmwiederholung möglich
- Deckelkontakt für Sabotageüberwachung
- Auslösekennung durch Papierplombe bzw. LED
- Siegel: Papiereinlage
- Aufputz- und Unterputzmontage der Anschlussleitungen möglich

Die Überfallmelder werden per Handbedienung zur unauffälligen Überfallalarmgabe eingesetzt. Durch Betätigen der Druckplatte wird das Alarmsignal an der Überfall- und Einbruchmelderzentrale ausgelöst und gleichzeitig zwangsläufig das Indikatorpapier zerstört und somit die Auslösung dauerhaft angezeigt.

Der Melder muss so platziert werden, dass eine unauffällige Alarmgabe möglich ist und der Täter die ausgelöste LED (bei Melder mit LED) nicht einsehen kann.

Die Überfallmelder entsprechen den Anforderungen für Überfallmeldeanlagen zur Aufschaltung auf die Polizei oder Wachgesellschaft.

Technische Daten

Betriebsnennspannung	12 V DC
Betriebsspannungsbereich	6 V bis 18 V DC
Alarmkontakt	Wechsler 30 V DC/100 mA
Deckelkontakt	Schließer 30 V DC/100 mA
Anzeige	LED mit Anzeigespeicher
Stromaufnahme in Ruhe	< 1 µA bei 12 V DC
Stromaufnahme bei Alarm	5 mA (LED)
Umweltklasse gemäß VdS	II
Schutzart	IP 30
Material	Kunststoff ABS
Abmessungen (B x H x T)	82 x 82 x 30 mm
Farbe	signalweiß, ähnlich RAL 9003

031592



Überfallmelder, weiß, aP, mit LED Anzeige



VdS -Anerkennung G196044 (EMT), Klasse C

VSÖ -Zulassung W 070427/48

031593



Überfallmelder, weiß, uP, mit LED Anzeige



VdS -Anerkennung G196044 (EMT), Klasse C

VSÖ -Zulassung W 070427/48

Technische Daten

Einbau

genormte uP-Schalterdose

(Hohlwanddose für VdS, Fräsloch Ø 68 mm)

Abmessungen (B x H x T)

Kunststoffdeckel 82 x 82 x 3 mm;

Kunststoff-Ausgleichsplatte 88 x 88 x 3 mm

031590



Überfallmelder, weiß, aP, ohne LED Anzeige



VdS -Anerkennung G196044 (EMT), Klasse C

VSÖ -Zulassung W 070427/48

031591



Überfallmelder, weiß, uP, ohne LED Anzeige



VdS -Anerkennung G196044 (EMT), Klasse C

VSÖ -Zulassung W 070427/48

Technische Daten

Einbau

genormte uP-Schalterdose

(Hohlwanddose für VdS, Fräsloch Ø 68 mm)

Abmessungen (B x H x T)

Kunststoffdeckel 82 x 82 x 3 mm;

Kunststoff-Ausgleichsplatte 88 x 88 x 3 mm

031594



Papiersiegel

Für Überfallmelder 031590 bis 031593.



10 Stück

Überfallmelder, runde Bauform

Leistungsmerkmale

- Impulsauslösung, Alarmwiederholung möglich
- Deckelkontakt für Sabotageüberwachung
- Auslösekennung durch Papierplombe
- Siegel: Papiereinlage
- Gehäusekappe mit Berührungsschutz als Option lieferbar
- Aufputz- und Unterputzmontage der Anschlussleitungen möglich

Formschöner Überfallmelder, optional mit Gehäusekappe mit Deckel aufrüstbar. Der vorgehängte Deckel verhindert eine versehentliche Betätigung.

Der Melder ist dank einer durchdachten Montage- und Anschlusstechnik schnell installiert.

Technische Daten

Alarmkontakt	Wechsler 30 V DC/300 mA
Deckelkontakt	Wechsler 30 V DC/100 mA
Umweltklasse gemäß VdS	II
Schutzart	IP 40
Gewicht	ca. 70 g
Material	Kunststoff: ABS
Abmessungen (Ø x H)	81 x 31 mm
Farbe	grauweiß bzw. weiß/gelb

031550



Überfallmelder, grauweiß, aP

 -Anerkennung G195065 (EMT), Klasse C

031551



Verschlusskappe mit Deckel, grau



031552



Papiersiegel

Für Überfallmelder 031550.



10 Stück

Überfalltretleiste / Tretmatte

031521



Überfalltretleiste, 30 cm lang



VdS -Anerkennung G186030 (EMT), Klasse C

Minimale Geräusentwicklung inkl. mechanischer Auslöseanzeige und Deckelsicherung.
Der Anschluss erfolgt über eine Lötanschlussleiste.

Technische Daten

Schaltleistung	max. 42 V DC/100 mA
Gewicht	0,3 kg
Abmessungen (B x H x T)	300 x 30 x 36 mm

Tretmatte

031230



Tretmatte 720 x 390 mm



Die Kontakt-Tretmatten sind aus hochwertigen Materialien gefertigt und in eine PVC-Hülle eingeschweißt. Die Matten sind für den Inneneinsatz ausgelegt.

Der Untergrund sollte eben und gratfrei sein, um eine Beschädigung der Matten zu vermeiden.

Da die Matten nicht vollständig vor Wassereintritt geschützt sind, sollten diese nicht in feuchten Umgebungen verlegt werden.

Technische Daten

Schaltspannung	max. 30 V DC
Schaltstrom	max. 25 mA (keine induktive Lasten)
Kontakt	1 Schließer (normal offen, Drähte sind abisoliert)
Kontaktauslösung	25 N bis 105 N auf 60 mm ²
Sabotagekontakt	zum Durchschleifen der Sabotagemeldergruppe
Abmessungen (L x B)	720 x 390 mm

 Druckunempfindlicher Rand (15 mm) zur Befestigung.

031530



Geldscheinkontakt Standardausführung



Geldscheinkontakt in optoelektronischer Ausführung im Kunststoffgehäuse.

Technische Daten

Ruhestrom	15 mA
Alarmstrom	10 mA
Material	Kunststoff
Abmessungen (B x H x T)	38 x 45 x 16 mm
Farbe	reinweiß, ähnlich RAL 9010



Anschlusskabel, 4-polig.

160215



Geldscheinkontakt GSK 1 E



VdS -Anerkennung G184124 (EMT), Klasse C

VSÖ -Zulassung W 070427/46 E

Elektronischer Nebenmelder gemäß den Polizei-Notruf- und VdS-Richtlinien.

Für manuelle Auslösung eines Überfallalarms und unauffällige Montage im Banknotenfach.

Eindeutige Erkennung des ausgelösten Geldscheinkontaktalarms.

Rückstellung nur nach Entfernung der Plombierung möglich.

Technische Daten

Betriebsspannung	12 V DC
Ruhestromaufnahme	ca. 1,2 mA
Kontaktbelastung	28 V / 0,1 A
Alarmkontakt	potentialfreier Reedkontakt (Schließer)
Abmessungen (B x H x T)	55 x 19 x 115 mm
Gehäusefarbe	lichtgrau, ähnlich RAL 7035



Lieferung ohne Geldscheine.

019660

**Abreissmelder AM115****VdS -Anerkennung G 194032, Klasse C**

Zur Überwachung von Wertbehältern, Tresoren, Waffenschränken, Automaten, Vitrinen, Kunstobjekten, Fenstergittern u.v.a. gegen unberechtigtes Entfernen.

Technische Daten

Abmessungen (B x H x T x Ø)	35 x 25 x 45 mm
Schaltleistung	max. 30 V DC, 100 mA
Sabotagekontakt	max. 30 V DC, 100 mA (Öffner)

 Einsetzbar in Kombination mit Schrauben M 10 - M 16 (Art.-Nr. 019661.99/019661.01/019661.02).

 Bestehend aus:
Distanzring, als Sollbruchstelle ausgeführter Platine, auf Sabotage überwachter Abdeckkappe und 4 m Verbindungskabel.

019661.99

**Schwerlastdübel SLD 31 M10/100**

Zur Befestigung des Bauteils (Wertbehälter) über Außengewinde.
Überwachung auf Wegnahme/Abriss in Verbindung mit Abreissmelder AM115 (019660).

 2 Stück

019661.01

**Schwerlastdübel SLD 41 M12/100**

Zur Befestigung des Bauteils (Wertbehälter) über Außengewinde.
Überwachung auf Wegnahme/Abriss in Verbindung mit Abreissmelder AM115 (019660).

 2 Stück

019661.02

**Schwerlastdübel SLD 51 M16/100**

Zur Befestigung des Bauteils (Wertbehälter) über Außengewinde.
Überwachung auf Wegnahme/Abriss in Verbindung mit Abreissmelder AM115 (019660).

 2 Stück

031561.16



Wassermelder für Wandbefestigung, weiß



Leistungsmerkmale

- Komplette vergossen und wasserdicht
- Durch "Z"-Verdrahtung einschleifbar in Differentialmeldergruppe
- Leuchtdioden-Einzelanzeige, garantiert die eindeutige Identifizierung eines Sensors im Alarmzustand
- Durch spezielle Verpolschutzschaltung spielt Polarität beim Anschluss keine Rolle
- Boden- oder Wandmontage

Der Wassermelder dient zum Erkennen von Wassereintrüben. Hierbei detektiert der Wassermelder das sich ansammelnde Wasser über 2 vergoldete Elektroden.

Der Sensor ist in einem vergossenen Kunststoffgehäuse untergebracht. An der Gehäuseoberseite befindet sich eine LED-Anzeige, welche die Identifizierung einer Auslösung des Melders ermöglicht.

Technische Daten

Betriebsnennspannung	12 V DC
Betriebsspannungsbereich	3 V bis 15 V DC
Rücksetzspannung	max. 1,3 V DC
Ruhestrom bei UN	<20 µA
Alarmstrom bei UN	4 mA
Detektion bei Feuchtigkeit	RF ca. 80 kOhm
Betriebstemperaturbereich	0 °C bis +60 °C
Lagerungstemperaturbereich	-25 °C bis +70 °C
Anschlussleitung	LIYY 4 x 0,14, weiß, 6 m
Kabel	Kabel geeignet für Schneidklemmtechnik (LSA)
Abmessungen (B x H x T)	22 x 28 x 14 mm
Gehäusefarbe	weiß, ähnlich RAL 9010



Als Kleber empfehlen wir den RTV Siliconkleber 032265.

031561.17 Artikel wie 031561.16 in Farbe verkehrsweiß (RAL 9016).
Verfügbarkeit auf Anfrage.

Kompakt Gas-, Wärme- und Kältemelder

Die Gas-, Wärme- und Kältemelder dienen zur Erfassung und Auswertung physikalischer Größen wie Kohlenwasserstoff-Gase (Methan und Propan) oder Temperatur-Grenzwerte.

Die komplette Elektronik mit Sensorik und Summer (örtliche Alarmgabe) ist in einem robusten Kunststoffgehäuse eingebaut. Der potentialfreie Ausgang gestattet die unmittelbare Anschaltung an Gefahrenmeldezentralen und Telefonwählgeräte.

057350.99



Kompakt-Gasmelder für Methan



Voralarm bei 0,5 % CH₄ = 10% UEG, Hauptalarm bei 1% CH₄ = 20% UEG.

Technische Daten

Betriebsspannung	8,5 V bis 14 V DC
Nennspannung	12 V DC
Relaiskontaktbelastbarkeit	24 V DC / 1 A
Ruhestrom	max. 200 mA
Alarmstrom	max. 70 mA
Umgebungstemperatur	0 °C bis +60 °C
Lagertemperatur	-25 °C bis +70 °C
relative Luftfeuchtigkeit	30 % bis 70 %
Gehäuse	Kunststoff
Farbe	weiß, ähnlich RAL 9002
Abmessungen (B x H x T)	118 x 118 x 31 mm



Der Kompakt-Gasmelder Methan darf nicht an Stellen plaziert werden, an denen von der Berufsgenossenschaft Melder mit BAM-Zulassung vorgeschrieben sind.

Dieser Melder kann nur bei Erdgas, nicht bei Stadtgas eingesetzt werden, da nur Erdgas etwa 80% Methan (CH₄) enthält!

Da Methan-Gas leichter als Luft ist, müssen Methan-Gasmelder an der oberen Wandhälfte montiert werden.

057351

**Kompakt-Gasmelder für Propan**

Voralarm bei 0,21 % C₃H₈ = 10 % UEG, Hauptalarm bei 0,42 % C₃H₈ = 20 % UEG.

Technische Daten

Betriebsspannung	8,5 V bis 14 V DC
Nennspannung	12 V DC
Relaiskontaktbelastbarkeit	24 V DC / 1 A
Ruhestrom	max. 200 mA
Alarmstrom	max. 70 mA
Umgebungstemperatur	0 °C bis +60 °C
Lagertemperatur	-25 °C bis +70 °C
relative Luftfeuchtigkeit	30 % bis 70 %
Gehäuse	Kunststoff
Farbe	weiß, ähnlich RAL 9002
Abmessungen (B x H x T)	118 x 118 x 31 mm

057355.10

**Kompakt-Wärmemelder****Technische Daten**

Betriebsspannung	8,5 V bis 14 V DC
Nennspannung	12 V DC
Relaiskontaktbelastbarkeit	24 V DC / 1 A
Ruhestrom	max. 30 mA
Werkseitige Einstellung einstellbar von	spricht an bei Temperaturen > +40 °C +20 °C bis +50 °C
Umgebungstemperatur	-25 °C bis +65 °C
Lagertemperatur	-25 °C bis +65 °C
relative Luftfeuchtigkeit	< 95 % ohne Betauung
Gehäuse	Kunststoff
Farbe	weiß, ähnlich RAL 9002
Abmessungen (B x H x T)	118 x 118 x 31 mm

057356

**Kompakt-Kältemelder****Technische Daten**

Betriebsspannung	8,5 V bis 14 V DC
Nennspannung	12 V DC
Relaiskontaktbelastbarkeit	24 V DC / 1 A
Ruhestrom	max. 30 mA
Werkseitige Einstellung einstellbar von	spricht an bei Temperaturen < +5 °C -10 °C bis +15 °C
Umgebungstemperatur	-25 °C bis +65 °C
Lagertemperatur	-25 °C bis +65 °C
relative Luftfeuchtigkeit	< 95 % ohne Betauung
Gehäuse	Kunststoff
Farbe	weiß, ähnlich RAL 9002
Abmessungen (B x H x T)	118 x 118 x 31 mm

Brandmelder-Einsätze

062092



Thermomaximalmelder IQ8Quad

VdS -Anerkennung G109510 (EMT)

Automatischer Wärmemelder mit schnellem Halbleitersensor zur sicheren Erkennung von Bränden mit ausgeprägter Wärmeentwicklung.

Prozeßanalogmelder mit dezentraler Intelligenz, Eigenfunktionskontrolle, Notredundanz, Alarm- und Betriebsdatenspeicherung, Alarmanzeige, Softadressierung und separate Betriebsanzeige.

Passend für:

- 015620 RF-Rauchmeldersockel
- 015620.01 RF-Rauchmeldersockel
- 062090 Rauchmeldersockel-Modul BUS-2/BUS-1

Technische Daten

Betriebsspannung	8 V DC bis 42 V DC
Ruhestrom bei 19 V DC	ca. 40 µA
Anwendungstemperatur	-20°C bis +50°C
Schutzart	IP 42
Überwachungshöhe	max. 7,5 m
Überwachungsfäche	max. 30 m ²
Melderspezifikation	EN 54-5 A1S
Ansprechtemperatur	+54°C bis +65°C (bei 1°C/min)
Lagerungstemperatur	-25°C bis +75°C
Gewicht	ca. 110 g
Abmessungen (Ø x H)	117 x 49 mm (inkl. Sockel 62 mm)
Gehäuse	ABS, weiß, ähnlich RAL 9010



Besondere Kennzeichnung für Thermomelder auf dem Lichtleitteller: schwarzer Ring.

062093



Thermodifferentialmelder IQ8Quad

VdS -Anerkennung G109511 (EMT)

Automatischer Wärmemelder mit schnellem Halbleitersensor zur sicheren Erkennung von Bränden mit schnellem Temperaturanstieg und integrierte Maximalwertauslösung zur Erkennung von Bränden mit langsamen Temperaturanstiegen.

Prozeßanalogmelder mit dezentraler Intelligenz, Eigenfunktionskontrolle, Notredundanz, Alarm- und Betriebsdatenspeicherung, Alarmanzeige, Softadressierung und separater Betriebsanzeige.

Passend für:

- 015620 RF-Rauchmeldersockel
- 015620.01 RF-Rauchmeldersockel
- 062090 Rauchmeldersockel-Modul BUS-2/BUS-1

Technische Daten

Betriebsspannung	8 V DC bis 42 V DC
Ruhestrom bei 19 V DC	ca. 40 µA
Anwendungstemperatur	-20°C bis +50°C
Schutzart	IP 42
Überwachungshöhe	max. 7,5 m
Überwachungsfäche	max. 30 m ²
Melderspezifikation	EN 54-5 A1
Ansprechtemperatur	+54°C bis +65°C (bei 1°C/min)
Lagerungstemperatur	-25°C bis +75°C
Gewicht	ca. 110 g
Abmessungen (Ø x H)	117 x 49 mm (inkl. Sockel 62 mm)
Gehäuse	ABS, weiß, ähnlich RAL 9010



Besondere Kennzeichnung für Thermomelder auf dem Lichtleitteller: schwarzer Ring.

062094

**Optischer Rauchmelder IQ8Quad****VdS -Anerkennung G109512 (EMT)**

Streulicht-Rauchmelder zur sicheren Früherkennung von Bränden.

Prozeßanalogmelder mit dezentraler Intelligenz, Eigenfunktionskontrolle, Notredundanz, Alarm- und Betriebsdatenspeicherung, Alarmanzeige, Softadressierung und separater Betriebsanzeige.

Passend für:

015620	RF-Rauchmeldersockel
015620.01	RF-Rauchmeldersockel
062090	Rauchmeldersockel-Modul BUS-2/BUS-1

Technische Daten

Betriebsspannung	8 V DC bis 42 V DC
Ruhestrom bei 19 V DC	ca. 50 µA
Anwendungstemperatur	-20°C bis +72°C
Schutzart	IP 42
Überwachungshöhe	max. 12 m
Überwachungsfläche	max. 110 m ²
Melderspezifikation	EN 54-7
Lagerungstemperatur	-25°C bis +75°C
Gewicht	ca. 110 g
Abmessungen (Ø x H)	117 x 49 mm (inkl. Sockel 62 mm)
Gehäuse	ABS, weiß, ähnlich RAL 9010

062095

**O²T Multisensormelder IQ8Quad****VdS -Anerkennung G109513 (EMT)**

Multisensormelder mit zwei integrierten optischen Rauchsensoren mit unterschiedlichen Streulichtwinkeln sowie zusätzlicher Thermomeldersensorauswertung zur Erkennung von Schwelbränden bis hin zu offenen Bränden mit gleichmäßigem Ansprechverhalten.

Vergleich der Rauchsensordaten zur Rauchklassifizierung und Reduzierung von Täuschungsalarmen, wie z.B. durch Wasserdampf oder Staub.

Durch die hervorragende Detektionseigenschaften ist der Melder außerdem in der Lage, die in der Norm beschriebenen Testfeuer TF1 und TF6 zu erkennen. Der O²T Multisensormelder ist auch für höhere Anwendungstemperatur bis +65 °C geeignet.

Passend für:

015620	RF-Rauchmeldersockel
015620.01	RF-Rauchmeldersockel
062090	Rauchmeldersockel-Modul BUS-2/BUS-1

Technische Daten

Betriebsspannung	8 V DC bis 42 V DC
Ruhestrom bei 19 V DC	ca. 60 µA
Anwendungstemperatur	-20°C bis +65°C
Schutzart	IP 42
Überwachungshöhe	max. 12 m
Überwachungsfläche	max. 110 m ²
Melderspezifikation	EN 54-7/5 B, CEA 4021
Lagerungstemperatur	-25°C bis +75°C
Gewicht	ca. 110 g
Abmessungen (Ø x H)	117 x 49 mm (inkl. Sockel 62 mm)
Gehäuse	ABS, weiß, ähnlich RAL 9010

062096



OTG Multisensormelder (CO) IQ8Quad

VdS -Anerkennung G109514 (EMT)

Multisensormelder mit integriertem Rauch-, Wärme- und Gassensor (CO) zur präventiven Erkennung eines Brandes. Frühzeitige Erkennung von Schwelbränden bis hin zu offenen Bränden durch die kombinierte Auswertung von Streulicht, Temperatur und Gas.

Alarmauslösung bei einer für Menschen lebensbedrohlichen Konzentration von dem geruchlosen Gas Kohlenmonoxid (CO).

Passend für:

015620 RF-Rauchmeldersockel

015620.01 RF-Rauchmeldersockel

062090 Rauchmeldersockel-Modul BUS-2/BUS-1

Technische Daten

Betriebsspannung	8 V DC bis 42 V DC
Ruhestrom bei 19 V DC	ca. 65 µA
Anwendungstemperatur	-20°C bis +50°C
Schutzart	IP 42
Überwachungshöhe	max. 12 m
Überwachungsfläche	max. 110 m ²
Melderspezifikation	EN 54-7/5 A2, CEA 4021
Lagerungstemperatur	-25°C bis +75°C
Gewicht	110 g
Abmessungen (Ø x H)	117 x 49 mm (inkl. Sockel 62 mm)
Gehäuse	ABS, weiß, ähnlich RAL 9010
CO-Alarm	ca. 100 ppm



Gassensoren (CO) reagieren hauptsächlich auf das bei einem Brand entstehende Kohlenmonoxid (CO). Sie besitzen aber auch eine Querempfindlichkeit auf andere Gase wie z. B. Wasserstoff (H₂), Acetylen (C₂H₂) oder Stickstoffmonoxid (NO).

Besondere Kennzeichnung für den Gasmelder auf dem Lichtleiteller: goldener Ring.